

## Інструкція з експлуатації Морозильник















**Обов'язково** прочитайте інструкції з експлуатації та монтажу перед встановленням, інсталяцією та введенням в експлуатацію. Завдяки цьому ви захистите себе та уникнете пошкоджень.

# ЗМІСТ

---

<b>Заходи безпеки та застереження</b> .....	<b>5</b>
<b>Ваш внесок в охорону навколишнього середовища</b> .....	<b>15</b>
<b>Установлення</b> .....	<b>16</b>
Місце встановлення .....	16
Монтаж в комбінації впритул (Side-by-Side) .....	17
Кліматичний клас .....	18
Вентиляція .....	18
Зміна упору дверцят .....	19
Меблеві дверцята .....	19
Розміри зазорів по вертикалі та по горизонталі .....	19
Вага меблевих дверцят .....	20
Розміри вбудовування .....	21
Вбудовування у високу шафу/вигляд збоку .....	21
Під'єднання та вентиляція .....	22
Обмеження кута відчинення дверцят .....	23
Підключення до водопроводу .....	24
Вказівки щодо підключення до води .....	24
Система водопостачання .....	25
Підключення електроживлення .....	27
<b>Енергозбереження</b> .....	<b>29</b>
<b>Опис приладу</b> .....	<b>30</b>
Головний екран .....	32
Розуміння принципу керування .....	32
Режим налаштування  .....	33
Оформлення внутрішнього простору .....	35
Контейнер для льоду й піци .....	35
Відкидний верхній контейнер .....	35
Гнучка конструкція морозильної камери (VarioRoom) .....	35
Супутнє устаткування .....	36
Устаткування, що можна придбати додатково .....	36
<b>Ввімкнення і вимкнення приладу</b> .....	<b>37</b>
Перед першим використанням .....	37
Підключення приладу .....	37
Увімкнення приладу .....	37
Вимкнення приладу .....	37
Дотримання вказівок у разі тривалої відсутності .....	38
<b>Правильні температури</b> .....	<b>39</b>
Індикація температури .....	39

Налаштування температури .....	39
Можливі значення для налаштування .....	39
<b>Застосування функції SuperFrost .....</b>	<b>41</b>
<b>Програмування інших установок .....</b>	<b>42</b>
Пояснення до відповідних налаштувань .....	42
Режим «Вечірка»  .....	42
Увімкнення функції блокування  /  .....	42
Режим «Шабат»  .....	43
Інформація про режим «Шабат»  .....	43
Змінення часу до спрацювання сигналу про відчинені дверцята  .....	44
Miele@home .....	44
Змінення гучності попереджувального та звукового сигналів  /  .....	46
Змінення яскравості дисплея  .....	46
Вимкнення режиму презентації  .....	47
Скидання до заводських налаштувань  .....	47
Інформація  .....	47
<b>Сигнал про зміну темп-ри/відчинені дверцята .....</b>	<b>48</b>
<b>Заморожування та зберігання .....</b>	<b>50</b>
Яким чином заморожувати свіжі продукти? .....	50
Максимальна потужність заморожування .....	50
Зберігання готових заморожених продуктів .....	50
Самостійне заморожування свіжих продуктів .....	51
Тривалість зберігання заморожених продуктів .....	52
<b>Приготування кубиків льоду .....</b>	<b>53</b>
Увімкнення/вимкнення генератора льоду  .....	54
<b>Розморожування .....</b>	<b>55</b>
<b>Чищення та догляд .....</b>	<b>56</b>
Вказівки щодо вибору мийних засобів .....	56
Підготовка холодильника до очищення .....	56
Очищення внутрішнього простору .....	56
Очищення устаткування вручну або в посудомийній машині .....	57
Виймання та демонтаж устаткування для очищення .....	57
Очищення ущільнення дверцят .....	62
Очищення вентиляційних профілів .....	62
Після чищення .....	62
<b>Що робити, якщо ... .....</b>	<b>63</b>
<b>Причини звуків .....</b>	<b>75</b>

# ЗМІСТ

---

<b>Сервісна служба</b> .....	<b>77</b>
Куди звертатись у разі виникнення несправностей.....	77
База даних EPREL.....	77
Гарантійний термін .....	77
<b>Гарантія якості товару</b> .....	<b>78</b>
<b>Технічний регламент</b> .....	<b>83</b>
<b>Авторські права й ліцензії</b> .....	<b>84</b>

## Заходи безпеки та застереження

Цей холодильник відповідає нормам технічної безпеки. Неправильна експлуатація може призвести до травмування людей і пошкодження приладу.

Перш ніж розпочинати використовувати холодильник, уважно прочитайте інструкцію з монтажу й експлуатації. Вона містить важливі вказівки щодо встановлення, безпеки, використання та обслуговування. Так можна запобігти травмуванню людей і пошкодженню холодильника.

Відповідно до норми IEC 60335-1 компанія Miele наполегливо рекомендує прочитати та врахувати всю доступну інформацію, а також попередження, вказівки з безпеки та встановлення холодильника.

Miele не несе відповідальності за пошкодження, спричинені через недотримання цих вказівок.

Дбайливо зберігайте цю інструкцію з експлуатації та монтажу й за можливості передайте її наступному власнику приладу.

### Використання за призначенням

► Холодильник призначений для побутового використання та застосування в умовах, схожих до побутових, як-от

- у магазинах, офісах і подібних робочих приміщеннях
- у сільськогосподарських садибах
- для використання гостями в готелях, мотелях, пансіонатах зі сніданком та інших типових житлових приміщеннях.

Цей прилад не призначений для використання на відкритому повітрі.

► Використовуйте прилад виключно у домашньому господарстві для зберігання заморожених продуктів, для заморожування свіжих продуктів харчування та приготування льоду. Використання приладу з іншою метою є неприпустимим.

## Заходи безпеки та застереження

---

▶ Холодильник не підходить для зберігання та охолодження лікарських засобів, плазми крові, лабораторних препаратів або подібних речовин чи продуктів, що лежать в основі Директиви щодо медичних продуктів. Неправильне використання холодильника може призвести до пошкодження або псування товарів, які в ньому зберігаються. Крім того, холодильник не призначений для роботи у вибухонебезпечних зонах.

Компанія Miele не несе відповідальності за можливі пошкодження, причиною яких є неналежне використання або неправильна експлуатація приладу.

▶ Особам (зокрема дітям), які за станом здоров'я або за браком досвіду чи відповідних знань не можуть впевнено користуватися холодильником, не рекомендується експлуатувати його без нагляду з боку відповідальної особи.

Таким особам можна використовувати холодильник без нагляду лише за умови, що вони отримали інструктаж щодо безпечної експлуатації та розуміють пов'язані з експлуатацією небезпеки.

### Якщо у Вас є діти

▶ Діти до 8 років повинні знаходитись на безпечній відстані від приладу або під постійним наглядом.

▶ Діти старше восьми років можуть керувати холодильником без нагляду, якщо вони настільки опанували роботу з ним, що можуть робити це впевнено. Діти повинні розуміти можливу небезпеку, пов'язану з експлуатацією приладу.

▶ Дітям не дозволяється очищати холодильник без нагляду.

▶ Не залишайте без нагляду дітей, якщо вони знаходяться поблизу приладу. Ніколи не дозволяйте дітям грати із приладом.

▶ **Небезпека задухи!** Діти під час гри можуть залізти в пакувальний матеріал (наприклад, пластикову плівку) або вдягти його на голову і затягнути. Тримайте пакувальний матеріал подалі від дітей.

## Техніка безпеки

► Система циркуляції холодоагенту перевірена на герметичність. Холодильник відповідає нормам безпеки та чинним директивам ЄС.



► Попередження: небезпека займання/наявність легкозаймистих матеріалів. Цей символ розташований на компресорі та вказує на легкозаймисті матеріали. Не знімайте цю наклейку.

Холодоагент, що міститься (інформація на типовій таблиці), є екологічно чистим, але легкозаймистим. Використання цього холодоагенту, який не шкодить довкіллю, частково спричиняє збільшення рівня шуму, що виробляється приладом. Окрім шумів компресора можуть виникати аеродинамічні шуми в загальному холодильному циклі. Цих ефектів, на жаль, не можна уникнути, але вони не впливають на потужність холодильника.

Під час транспортування, вбудовування/встановлення необхідно стежити, щоб не пошкодити жоден із циркуляційних контурів холодоагенту. Викид холодоагенту може спричинити травмування очей, а витік холодоагенту може спалахнути.

У разі пошкодження:

- Уникайте відкритого полум'я або джерел іскріння.
- Від'єднайте холодильник від електромережі.
- Провітріть приміщення, у якому розташований прилад, протягом кількох хвилин.
- Зверніться до сервісної служби.

► Чим більше холодоагенту в холодильнику, тим більшим має бути приміщення, у якому буде розміщено холодильник. У разі витоку в надто малих приміщеннях можливе виникнення легкозаймистої газоповітряної суміші. Для 8 г холодоагенту слід використовувати приміщення не менше 1 м<sup>3</sup>. Кількість холодоагенту вказано на таблиці всередині холодильника.

## Заходи безпеки та застереження

---

- ▶ Технічні характеристики (запобіжник, напруга і частота живлення), вказані на типовій табличці повинні співпадати з даними електромережі, щоб запобігти пошкодженню приладу. Порівняйте їх перед підключенням або проконсультуйтеся з фахівцем-електриком.
- ▶ Електробезпека приладу гарантована тільки в тому випадку, якщо він підключений до системи захисного заземлення згідно інструкцій. Дуже важливо дотримуватись цієї основної умови забезпечення електробезпеки. У разі сумніву проконсультуйтеся із фахівцем-електриком.
- ▶ Можлива тимчасова або постійна робота на відокремленій або немережевій синхронній системі електропостачання (наприклад, автономні мережі, резервні системи). Необхідною умовою експлуатації є відповідність системи енергопостачання вимогам стандарту EN 50160 або подібного. Захисні заходи, передбачені в побутових установках і в цьому виробі Miele, мають також забезпечувати їхнє функціонування й роботу в автономному режимі або в режимі несинхронної роботи, або ж їх слід замінити еквівалентними заходами в установці. Як описано, наприклад, в актуальній публікації VDE-AR-E 2510-2.
- ▶ У разі пошкодження мережевого проводу, який входить до комплекту постачання, його необхідно замінити на оригінальний шнур живлення, щоб уникнути виникнення небезпеки для користувача. Використання виключно оригінальних запасних частин Miele гарантує належну техніку безпеки.
- ▶ Багатомісні розетки не забезпечують належної безпеки (небезпека займання внаслідок перегріву). Не підключайте за їх допомогою прилад до електромережі.
- ▶ Якщо вода потрапить на струмопровідні деталі або на мережевий кабель, це може призвести до короткого замикання. З метою безпеки не встановлюйте холодильник у місцях розбризкування води/вологи (наприклад, гараж, пральня).
- ▶ Цей прилад не можна використовувати в нестационарних умовах (наприклад, кораблях).



## Заходи безпеки та застереження

---

- ▶ Пошкодження приладу можуть становити загрозу Вашій безпеці. Перевірте відсутність зовнішніх пошкоджень. У випадку їх наявності не вмикайте прилад.
- ▶ Для надійної та безпечної роботи холодильника використовуйте його лише у змонтованому стані.
- ▶ Під час проведення робіт із встановлення й обслуговування, ремонтних робіт, а також інсталяційних робіт із мережею свіжої води необхідно від'єднати прилад від мережі. Прилад вважається повністю від'єднаним від електромережі лише тоді, коли виконана одна з таких вимог:
  - вимкнено запобіжники на електрощитку або
  - повністю викручено нарізний запобіжник на електрощитку, або
  - кабель підключення до мережі від'єднано від електричної мережі. Під час від'єднання від електромережі не тягніть за кабель, а тримайтеся за вилку.
- ▶ Некваліфіковане встановлення і техобслуговування або ремонтні роботи, а також неправильне підключення до мережі свіжої води можуть становити для споживача непередбачену загрозу.  
Роботи із встановлення й обслуговування, інсталяційні роботи з мережею свіжої води, а також інші ремонтні роботи, пов'язані з подачею води, повинні виконувати лише авторизовані фахівці Miele.
- ▶ Генератор льоду можна підключати виключно до холодної води.
- ▶ Miele не несе відповідальності за пошкодження, причиною яких є неправильне підключення до води.
- ▶ Гарантія втрачає силу, якщо ремонтні роботи морозильника були проведені не авторизованими фахівцями Miele.
- ▶ Пошкоджені деталі необхідно замінювати виключно оригінальними запчастинами Miele. Тільки за такої умови Miele гарантує, що деталі повністю відповідають вимогам безпеки.

## Заходи безпеки та застереження

---

▶ Цей холодильник оснащено спеціальним освітлювальним засобом через особливі вимоги (наприклад, щодо температури, вологості, хімічної стійкості, зносостійкості та вібрації). Цей елемент освітлення можна використовувати лише за прямим призначенням. Елемент освітлення непридатний для освітлення приміщень. Сервісне обслуговування повинні виконувати лише вповноважені спеціалісти або фахівці сервісної служби Miele. Цей холодильник містить кілька енергозберігаючих джерел світла щонайменше класу G.

### Належне встановлення

- ▶ Під час встановлення холодильника обов'язково дотримуйтесь інструкції з монтажу, що йде в комплекті.
- ▶ Завжди надягайте захисні рукавички під час транспортування та монтажу холодильника.
- ▶ Установлюйте холодильник із допомогою другої особи.
- ▶ Змініть сторону відкриття дверцят (за необхідності) відповідно до інструкції з монтажу, що йде в комплекті.
- ▶ Вбудовуйте прилад у стійку горизонтальну вбудовану шафу прямокутної форми, яка стоїть на рівній горизонтальній поверхні.

### Належна експлуатація

- ▶ Холодильник розраховано на певний кліматичний клас (діапазон температур у приміщенні), меж якого необхідно дотримуватися. Кліматичний клас зазначено на типовій таблиці всередині холодильника. Нижча температура у приміщенні призводить до збільшення часу простою компресора, у результаті чого прилад не зможе підтримувати необхідну температуру.
- ▶ Вентиляційні отвори не повинні бути закриті або заставлені. Необхідно забезпечити вільне відведення повітря. Внаслідок цього зростуть витрати електроенергії, крім того, не виключена ймовірність пошкодження окремих елементів конструкції.

## Заходи безпеки та застереження

---

- ▶ Якщо Ви зберігаєте в приладі або на його дверцятах продукти із вмістом жиру або масла, стежте, щоб жир або масло випадково не пролилися на пластикові деталі приладу. Інакше від контакту із пластиком можливе утворення тріщин.
- ▶ Небезпека займання і вибуху. Заборонено зберігати в приладі вибухонебезпечні матеріали (наприклад, аерозолі). Займисті гази можуть зайнятися від електричних деталей.
- ▶ Небезпека вибуху. Не використовуйте в приладі електричні пристрої (наприклад, для подрібнення льоду). Можуть утворитися іскри.
- ▶ Небезпека травмування користувача та пошкодження приладу. Не зберігайте в морозильному відділенні бляшанки і пляшки з газованими напоями або рідинами, які можуть замерзнути. Бляшанки або пляшки можуть тріснути.
- ▶ Небезпека травмування користувача та пошкодження приладу. Виймайте пляшки, які помістили в морозильне відділення для швидкого охолодження, не пізніше ніж через годину. Пляшки можуть тріснути.
- ▶ Небезпека травмування. Не торкайтеся замороженого продукту та металевих деталей вологими руками. Руки можуть примерзнути.
- ▶ Небезпека травмування. Не беріть кубики льоду та морозиво до рота відразу після виймання з морозильного відділення. Через дуже низьку температуру заморожені продукти можуть примерзнути до губ або язика.
- ▶ Не допускається повторне заморожування підталих або розморожених продуктів харчування. Необхідно якомога швидше вжити їх у їжу, тому що вони можуть втратити свою поживну здатність або зіпсуватися. Відварені та смажені продукти після відтавання можна заморожувати повторно.

## Заходи безпеки та застереження

---

▶ При вживанні в їжу прострочених продуктів існує небезпека отруєння.

Термін зберігання продуктів залежить від таких факторів, як ступінь свіжості, якість продуктів та температура зберігання. Враховуйте вказівки виробника щодо умов і строків зберігання продуктів!

### Приладдя й запчастини

▶ Використовуйте лише оригінальне устаткування Miele. Під час встановлення або вбудовування інших деталей право на гарантійне обслуговування буде втрачено. Крім того, може бути втрачена гарантована якість приладу.

▶ Miele надає гарантію на постачання запчастин після завершення серійного виробництва вашого холодильного обладнання на термін до 15 років (не менше 10 років).

### Чищення та догляд

▶ Забороняється обробляти ущільнення дверцят за допомогою масел і жирів.

Внаслідок цього ущільнення стане згодом пористим.

▶ Пара за умови використання пароочищувачів може потрапити на струмопровідні деталі і спричинити коротке замикання. Не використовуйте для чищення приладу пароочищувачі.

▶ Гострі предмети пошкоджують холодогенератор і прилад вийде з ладу. Тому не використовуйте гострі предмети для:

- видалення інею та льоду,
- відділення примерзлих формочок для льоду та продуктів.

▶ Не допускається використання для відтавання морозильної зони електронагрівачів або свічок. Можна пошкодити пластмасове покриття.

▶ Не допускається використання засобів для відтавання в аерозольній упаковці або засобів проти зледеніння. Вони можуть бути небезпечні для здоров'я, виділяти вибухонебезпечні гази або містити в складі роз'їдаючі пластмасу розчинники або горючі речовини.

### Транспортування

▶ Транспортуйте прилад у вертикальному положенні і в транспортувальній упаковці, щоб уникнути пошкоджень..

▶ Небезпека травмування користувача та пошкодження приладу. Транспортуйте прилад із допомогою 2 особи, оскільки він дуже важкий.

### Утилізація відпрацьованого приладу

▶ Граючись, діти можуть закритися в холодильнику й задихнутися.

- Зніміть дверцята приладу.
- Вийміть бокси.
- Розташуйте полиці в холодильнику так, щоб діти не могли легко потрапити всередину.
- Утилізуючи старий холодильник, необхідно вивести з ладу замок. Саме це дасть змогу запобігти ситуаціям, коли діти під час гри замикаються всередині та наражають своє життя на небезпеку.

▶ Небезпека ураження електричним струмом!

- Відріжте вилку від шнура живлення.
- Відріжте мережевий кабель від старого приладу.

▶ Утилізуйте його окремо від старого приладу.

▶ Під час і після утилізації переконайтеся, що біля холодильника немає бензину або інших легкозаймистих газів чи рідин.

## Заходи безпеки та застереження

---

▶ Небезпека займання через витік мастила або холодоагента! Холодоагент і мастило, що містяться в приладі є легкозаймистими. Витікаючий холодоагент або мастило можуть зайнятися, якщо їх концентрація достатньо висока й вони контактують із зовнішнім джерелом тепла.

Під час утилізації переконайтеся, що холодильний контур не пошкоджено, щоб уникнути неконтрольованого витіку холодоагенту (інформація на заводській табличці) чи мастила.

- ▶ Викид холодоагенту може спричинити травми очей! Стежте за тим, щоб не пошкодити деталі морозильного контуру, наприклад,
- проколюванням каналів холодоагенту у випарнику,
  - згинанням циркуляційних трубок,
  - нанесенням подряпин на покриття.

### Символ на компресорі (залежно від моделі)

Ця підказка важлива лише для переробки. При нормальній експлуатації не виникає жодної небезпеки.



- ▶ Масло в разі проковтування або потрапляння в дихальні шляхи може призвести до смерті.

## Утилізація транспортувальної упаковки

Упаковка захищає прилад від пошкоджень під час транспортування. Матеріали, з яких виготовлена упаковка, безпечні для навколишнього середовища і легко утилізуються, тому підлягають переробці.

Повернення упаковки для її вторинної переробки дозволяє економно витратити сировину та зменшувати кількість відходів. Ваш продавець забере упаковку.

## Утилізація відпрацьованого приладу

Електричні й електронні прилади містять цінні матеріали. Вони також містять певні речовини, суміші та деталі, які необхідні для функціонування та безпеки приладів. За умов неналежного використання відпрацьованого приладу або в разі його потраплення в побутове сміття такі речовини можуть завдати шкоди здоров'ю людини або довкіллю. Тому в жодному разі не утилізуйте відпрацьований прилад разом із побутовим сміттям.



Переконайтеся, що ваш холодильник не буде пошкоджений, доки його не буде утилізовано належним, екологічно безпечним способом.

Так можна переконатися, що холодоагент, який знаходиться в холодильному циклі, а також мастило з компресора не потраплять у довкілля.

Натомість віднесіть прилад до офіційного пункту безкоштовної утилізації відпрацьованих електричних і електронних приладів свого міста, продавця або компанії Miele. Відповідальність за видалення особистих даних на відпрацьованому приладі несе користувач. Ви зобов'язані вилучити використані батарейки та акумулятори, які не є щільно прикріплені до приладу, а також лампи, які можна вилучити неруйнівним способом. Віднесіть їх до відповідного пункту збору, де їх можна буде здати безкоштовно. Простежте, щоб до відправлення на утилізацію прилад зберігався в недоступному для дітей місці.

# Установлення

## Місце встановлення

 **Небезпека травмування користувача та пошкодження приладу через перекидання холодильника.** Холодильник дуже важкий і під час відчинення дверцят може значно нахилитися вперед.

Тримайте дверцята приладу зачиненими, доки його не буде вбудовано та закріплено. Холодильник потрібно закріпити в ніші відповідно до інструкції з експлуатації та монтажу.

 **Небезпека пошкодження та займання через прилади, які генерують тепло.**

Прилади, які генерують тепло, можуть зайнятися та призвести до займання холодильника. Холодильник не можна вбудовувати під варильною панеллю.

 **Небезпека пошкодження приладу та займання через відкрите полум'я.**

Відкрите полум'я може призвести до займання холодильника. Стежте, щоб відкрите полум'я, наприклад свічки, знаходилося подалі від холодильника.

Для монтажу найкраще підходить сухе приміщення з хорошою вентиляцією.

 **Небезпека пошкодження через високу вологість.**

За високої вологості конденсат збирається на зовнішніх поверхнях холодильника та може призвести до корозії.

Конденсат може спричинити корозію на зовнішніх стінках приладу. Розташуйте холодильник у сухому та/або добре провітрюваному приміщенні з достатнім рівнем вентиляції.

Після встановлення переконайтесь, що дверцята приладу правильно зачиняються, а прилад встановлено так, як описано в інструкції з експлуатації. Потрібно дотримуватися вказівок щодо вентиляційних отворів.

Під час вибору місця монтажу врахуйте, що енергоспоживання холодильника підвищується, якщо його розміщено біля опалювального приладу, варильної поверхні або інших джерел тепла. Уникайте потрапляння прямих сонячних променів. Чим вища температура в приміщенні, тим довше працює компресор, що у свою чергу збільшує витрати енергії.



Під час вбудовування приладу звертайте увагу на таке:

- Розетка не має розміщуватися позаду приладу, а має бути легко досяжною в аварійному випадку.
- Вилка та мережевий кабель не мають торкатися задньої стінки приладу, оскільки можуть пошкодитися внаслідок вібрації холодильника.
- Інші прилади також не можна вмикати в розетки, якщо їх розміщено позаду холодильника.
- Під час встановлення холодильника стежте за тим, щоб мережевий кабель не защемився й не пошкодився.
- Не розміщуйте та не використовуйте кілька розеток, розподільних блоків або інших електронних пристроїв (наприклад, галогенних трансформаторів) на задній панелі пристрою.
- Підлога на місці монтажу повинна бути рівною й мати ту саму висоту, що й підлога довкола.

### Монтаж в комбінації впритул (Side-by-Side)

 Небезпека займання через конденсат на зовнішніх стінках приладу.

За високої вологості та недостатньої вентиляції на зовнішніх стінках приладу збирається конденсат, який може призвести до корозії.

Не ставте холодильники поруч або безпосередньо один над одним.

Ваш холодильник можна встановлювати поруч з іншим холодильником, оскільки він оснащений вбудованими нагрівачами в бічних стінках. Обидва холодильники мають бути встановлені в окремих вбудованих шафах.

# Установлення

## Кліматичний клас

Холодильник розраховано на певний кліматичний клас (діапазон температур у приміщенні), меж якого необхідно дотримуватися.

Нижча температура в приміщенні призводить до збільшення часу простою компресора. Це може сприяти підвищенню температури в холодильнику, і, як наслідок, спричинити його пошкодження.

Кліматичний клас зазначено на типовій таблиці всередині холодильника.

Кліматичний клас	Температура в приміщенні
SN	від 10 до 32 °C
N	від 16 до 32 °C
ST	від 16 до 38 °C
T	від 16 до 43 °C
SN-ST	від 10 до 38 °C
SN-T	від 10 до 43 °C

Щоб гарантувати безперебійну експлуатацію морозильного відділення кліматичного класу SN, його слід експлуатувати за низьких температур (до +5 °C).

## Вентиляція

 Небезпека пошкодження приладу та займання через недостатню вентиляцію.

Якщо не забезпечено достатню вентиляцію холодильника, компресор вмикатиметься частіше та працюватиме довше. Це призведе до підвищення енергоспоживання та збільшення робочої температури компресора, що може спричинити його пошкодження.

Стежте за тим, щоб було забезпечено достатню вентиляцію холодильника.

Обов'язково дотримуйтеся вказаних відстаней до вентиляційних отворів.

Не закривайте вентиляційні отвори та не ставте перед ними предмети.

Крім того, їх потрібно регулярно очищати від пилу.

Повітря на задній стінці холодильника нагрівається. Тому під час проектування вбудованої шафи потрібно забезпечити належну вентиляцію (див. підрозділ «Монтажні розміри» та інструкцію з монтажу, що входить до комплекту постачання).

## Зміна упору дверцят

 **Небезпека** травмування та пошкодження через велику вагу дверей.

Якщо навішування дверцят змінюється однією особою, існує великий ризик травмування та пошкодження.

Зміну навішування дверцят необхідно обов'язково здійснювати за допомогою ще однієї особи.

Холодильник поставляється з лівостороннім стопором. Якщо ви хочете, щоб петлі знаходилися праворуч, місце навішування дверцят потрібно змінити (див. додану інструкцію з монтажу).

Зверніть увагу, що петля дверцят не підлягає зміні, якщо холодильник встановлено з іншим холодильником у комбінацію «side-by-side».

## Меблеві дверцята

### Розміри зазорів по вертикалі та по горизонталі

Кожен дизайн кухні передбачає свою товщину дверцят і радіус кривизни їхніх країв, а також розмір зазорів по периметру (по горизонталі та вертикалі).

Під час вбудовування враховуйте такі моменти:

#### - Зазор по горизонталі

Зазор між меблевими дверцятами й дверцятами приладу, що перебувають за або під ними, має становити щонайменше 3 мм.

#### - Зазор по вертикалі

Якщо зазор між меблевими дверцятами холодильника та ближнім кухонним фасадом зі сторони петель або кінцевою боковою стінкою занадто малий, під час відкривання холодильника його дверцята можуть ударятися об кухонний фасад/бокову стінку.

Розмір зазору визначається окремо в кожному випадку відповідно до товщини та радіусу кривизни матеріалів.

Це варто врахувати під час планування кухні або заміни холодильника, шукаючи оптимальне рішення для монтажу.

## Установлення

Товщина меблевих дверцят А [мм]	Зазор X [мм] для різних радіусів кривизни B			
	R0	R1,2	R2	R3
≥16–19	мін. 3			
20	5	4	4	3,5
21	5,5	5	4,5	4
22	6,5	6	5,5	5

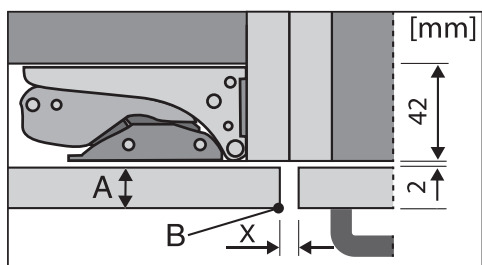

сусідній кухонний фасад

A = товщина меблевого фасаду

B = радіус кривизни краю

X = розмір зазору

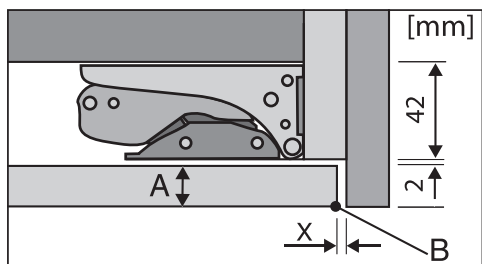

кінцева бокова стінка

A = товщина меблевого фасаду

B = радіус кривизни краю

X = розмір зазору

**Повідомлення:** Установіть прокладку між корпусом меблів та боковою стінкою. Таким чином ви отримаєте відповідний широкий зазор.

## Вага меблевих дверцят

⚠ Небезпека пошкодження через занадто важкі меблеві дверцята. Прикріплені меблеві дверцята, вага яких перевищує допустиму, можуть стати причиною пошкодження петель, що також призведе до погіршення роботи.

Максимальна вага меблевих дверцят становить:

Холодильник	кг
FNS 7774 ...	26

## Розміри вбудовування

### Вбудовування у високу шафу/вигляд збоку

Усі розміри вказано в міліметрах.

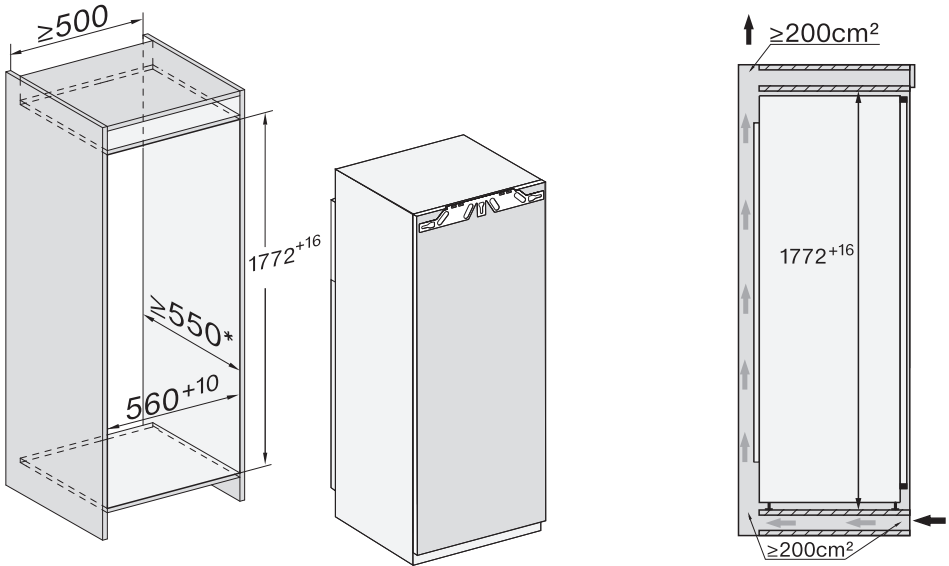

\* Указані витрати електроенергії розраховано для глибини ніші 560 мм. Прилад, установлений у нішу глибиною 550 мм, працюватиме правильно, але з незначним збільшенням енерговитрат.

Перед вбудовуванням переконайтесь, що ніша точно відповідає зазначеним розмірам вбудовування.

# Установлення

## Під'єднання та вентиляція

Усі розміри вказано в міліметрах.

Необхідно обов'язково дотримуватися приписів щодо вентиляційних отворів, щоб забезпечити правильне функціонування холодильника.

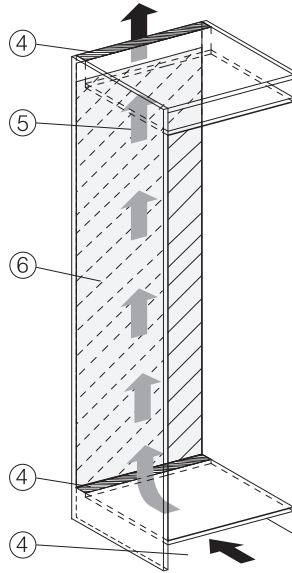
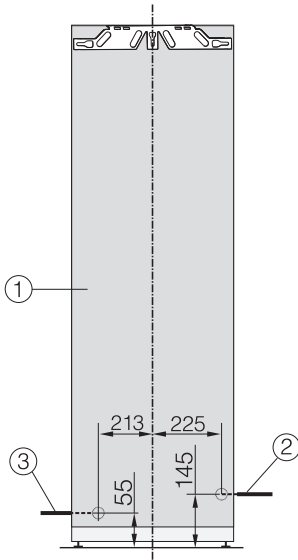

- ① Вигляд спереду
- ② Мережевий кабель, довжина = 2 200 мм  
Довший кабель можна придбати в сервісній службі компанії Miele.
- ③ Підключення до водопостачання, довжина = 2 000 мм
- ④ Виріз для вентиляції, мін. 200 см<sup>2</sup>
- ⑤ Вентиляція
- ⑥ На цій ділянці не має бути під'єднань

### Обмеження кута відчинення дверцят

На заводі петлі встановлено так, що дверцята приладу можна широко відчиняти.

Якщо кут відчинення дверцят приладу необхідно обмежити на приблизно  $90^\circ$ , шарніри можна налаштувати відповідним чином.

Штифт для обмеження кута відчинення потрібно встановити до вбудування приладу.

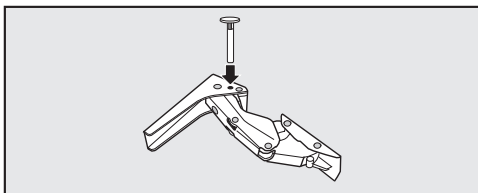

- Встановіть штифти для обмеження кута відчинення дверцят у шарніри зверху.

Кут відчинення дверцят тепер обмежено приблизно до  $90^\circ$ .

# Установлення

## Підключення до водопроводу

### Вказівки щодо підключення до води

 Небезпека травмування користувача та пошкодження приладу внаслідок неналежного підключення.

Неналежне підключення може спричинити травмування та/або матеріальні збитки.

Підключення до водопроводу можуть здійснювати лише кваліфіковані фахівці.

 Перед підключенням приладу до водопостачання від'єднайте його від мережі.

Перед підключенням приладу до водопостачання перекрийте потік води.

 Небезпека для здоров'я та ризик пошкодження приладу через забруднену воду.

Якість води має відповідати чинним вимогам до питної води в країні, у якій використовують прилад.

Підключіть холодильник до питної води.

Прилад відповідає вимогам норм IEC 61770 і EN 61770.

Підключення до водопроводу має виконуватися відповідно до чинних вимог країни використання. Усі прилади та пристрої, які використовують для підведення води до холодильника, мають відповідати чинним нормам країни використання.

Для безперебійної роботи (пропускна здатність, розмір кубиків льоду, рівень шуму) тиск води має становити від 150 до 620 кПа (від 1,5 до 6,2 бар). Якщо тиск води в мережі становить понад 620 кПа (6,2 бар), необхідно вмонтувати редукційний клапан.

Лінія водопроводу та вхідний електромагнітний клапан холодильника розраховані на тиск води до 1 000 кПа (10 бар).

Завдяки свіжій воді ви отримаєте бездоганну якість кубиків льоду. Підключіть шланг безпосередньо до водопроводу й уникайте підведення води, внаслідок якого відбувся б її застій.

Використовуйте лише шланг із комплекту доставки. Шланг не можна вкорочувати, подовжувати або замінювати на інший.

Замініть пошкоджений шланг виключно на оригінальну запчастину Miele. Придатний для харчових продуктів шланг можна придбати в інтернет-магазині Miele, у сервісній службі Miele чи в спеціалізованому магазині Miele.

Між шлангом та вузлом підключення до системи водопостачання необхідно встановити запірний кран, який у разі потреби дасть змогу перекрити подачу води.

Простежте за тим, щоб запірний кран залишався доступним, навіть коли прилад буде вмонтовано.



## Система водопостачання

Перевірте, чи щільно та надійно за-  
тягнені нарізні з'єднання.

**⚠** Небезпека пошкодження шлан-  
га.

Подачу води від запірного крана до  
генератора льоду перервано.

Не перегинайте і не пошкоджуйте  
шланг.

Для підключення до вузла подачі во-  
ди необхідний запірний кран із різь-  
бою R3/4.

Електромагнітний клапан розташо-  
вано в правому нижньому куті за-  
дньої частини холодильника. Він та-  
кож має різьбу R3/4.

## – Підключення шланга до холодиль- ника

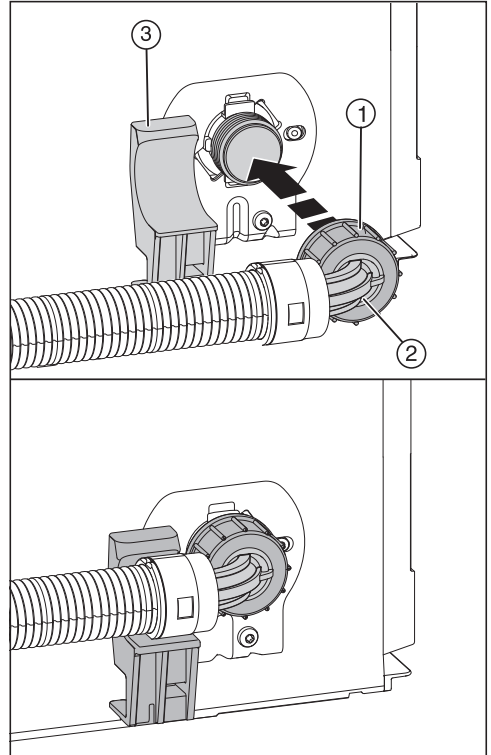

- Зніміть кришку з різьби електро-  
магнітного клапана.
- Розмістіть похилий кінець шланга ②  
горизонтально на тримачі ③ й міц-  
но тримайте шланг.
- Накрутіть гайку ① на різьбу вручну,  
поки вона міцно й надійно не при-  
лягатиме.

## Установлення

---

### – З'єднання шланга з краном

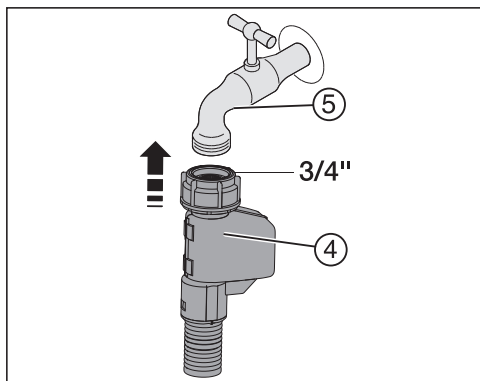

- Тепер приєднайте гайку ④ до крана ⑤.

### – Перевірка підключення до водопроводу

Перш ніж встановити в меблевій ніші, перевірте водовідвідні з'єднання на герметичність.

- Повільно відкрийте запірний кран ⑤ і перевірте гвинтові з'єднання.

## Підключення електроживлення

Прилад призначено для підключення до розетки із заземленням виключно за допомогою кабелю, який додається.

Розташуйте холодильник таким чином, щоб мати доступ до розетки. Якщо доступ до розетки відсутній, переконайтеся, що на місці встановлення є пристрій відключення від мережі для кожного полюса.

**⚠** Небезпека займання внаслідок перегрівання.

Експлуатація холодильника, під'єданого через багатомісну розетку або подовжувач, може призвести до перевантаження кабелю.

З міркувань безпеки не використовуйте багатомісні розетки чи подовжувачі.

Електропідключення має здійснюватися лише до стаціонарної електропроводки із заземленням (VDE 0100).

З міркувань безпеки для електричного підключення холодильника ми рекомендуємо використовувати у відповідній побутовій установці автоматичний пристрій захисного вимкнення (ПЗВ) типу .

Пошкоджений мережевий кабель можна замінити лише спеціальним кабелем такого ж типу (доступний у сервісній службі компанії Miele). Щоб гарантувати безпеку, ремонтні роботи можуть проводитися тільки сервісною службою або фахівцями, авторизованими компанією Miele.

Інформація про номінальне споживання й відповідний запобіжник зазначена на типовій табличці або в інструкції з використання. Порівняйте цю інформацію з даними про електричне підключення на місці. У разі виникнення сумнівів проконсультуйтеся з кваліфікованим електриком.

Можлива тимчасова або постійна робота на відокремленій або немережевій синхронній системі електропостачання (наприклад, автономні мережі, резервні системи). Необхідною умовою експлуатації є відповідність системи енергопостачання вимогам стандарту EN 50160 або подібного. Захисні заходи, передбачені в побутових установках і в цьому виробі Miele, мають також забезпечувати їхню функціонування й роботу в автономному режимі або в режимі несинхронної роботи, або ж їх слід замінити еквівалентними заходами в установці. Як описано, наприклад, в актуальній публікації VDE-AR-E 2510-2.

## Підключення приладу

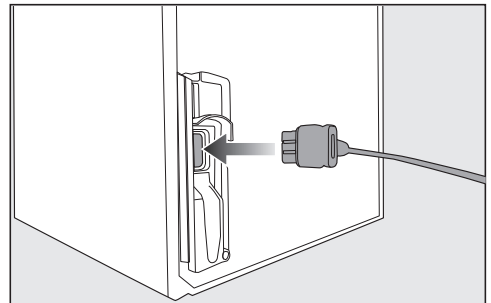

■ Вставте штекер на задній стінці холодильника.

Стежте за тим, щоб штекер приладу було зафіксовано правильно.

■ Вставте штепсельну вилку холодильника в розетку.

## Установлення

---

Прилад підключено до електромережі.

## Таким чином можна зекономити енергію:

- Місце встановлення** За високої температури довкілля холодильнику необхідно частіше охолоджуватися, а тому він використовує більше енергії. Тому:
- Розміщуйте холодильник у кімнаті з достатньою вентиляцією.
  - Не розміщуйте холодильник біля джерела тепла (радіатор, плита).
  - Захистіть холодильник від впливу прямих сонячних променів.
  - Намагайтеся забезпечити у приміщенні температуру прибл. 20 °С.
  - Регулярно очищуйте вентиляційні отвори від пилу та не закривайте їх.
- Встановлення температури** Чим меншу температуру задано, тим більша витрата енергії. Рекомендовано застосовувати такі налаштування:
- У морозильній зоні -18 °С.
- Експлуатація** Споживання енергії збільшується внаслідок потрапляння тепла й утрудненої циркуляції повітря. Тому:
- Відчиняйте дверцята лише за потреби та якомога швидше зачиняйте їх. Відсортуйте продукти. Це допоможе відразу знайти потрібний продукт.
  - Після відкриття повністю зачиняйте дверцята.
  - Перш ніж ставити в холодильник теплі продукти й напої, дайте їм охолонути.
  - Зберігайте продукти добре запакованими.
  - Не переповнювати контейнери, щоб повітря могло циркулювати.
  - Контейнери й полиці необхідно розмістити так, як на момент поставки із заводу.
  - Кладіть продукти так, щоб вони не закривали вентиляційні отвори.

## Опис приладу

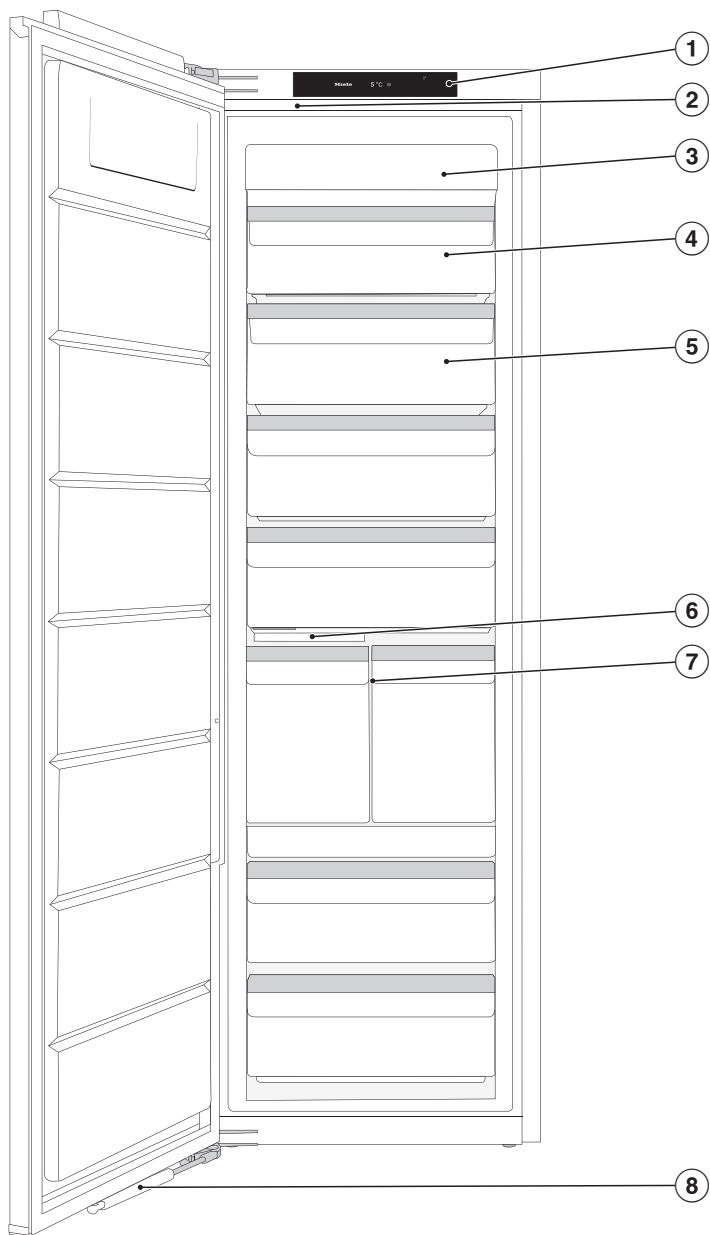

На рисунку зображено приклад моделі приладу.

- ① Дисплей
- ② Внутрішнє освітлення
- ③ Модуль Frost free
- ④ морозильний контейнер із можливістю нахилу
- ⑤ Морозильні контейнери
- ⑥ Генератор льоду з інтегрованою формою для льоду та підсвіткою
- ⑦ Контейнер для льоду й піци
- ⑧ Амортизатор зачинення дверцят (SoftClose)

# Опис приладу

---

## Головний екран

Дисплей можна подряпати гострими предметами, наприклад, олівцями. Доторкайтеся до дисплея лише пальцями. Якщо ваші пальці холодні, дисплей може не реагувати.

- ① Індикатор температури для морозильного відділення
- ② Сенсорні кнопки режиму налаштування  для вибору різних функцій у цьому режимі
- ③ Індикатор статусу з'єднання з Miele@home (видно, якщо налаштовано функцію Miele@home)
- ④ Індикатор режиму презентації (видно, якщо ввімкнено функцію режиму презентації)

### Розуміння принципу керування

- Доторкніться до потрібної зони чи символу на головному екрані.
- Проведіть по дисплею пальцем ліворуч або праворуч, доки посередині не з'явиться бажане значення/символ.
- Для підтвердження торкніться на дисплеї потрібного вибору.











Вибране значення/символ світиться (крім деяких винятків) оранжевим кольором.

- Щоб вийти з рівня налаштування, натисніть  або *OK*.



## Режим налаштування

У режимі налаштувань можна обрати такі функції і частково змінювати їх:

Символ	Функція	Заводське налаштування
	Увімкнення та вимкнення режиму «Вечірка» (див. розділ «Програмування інших налаштувань»)	Вимк.
	Увімкнення/вимкнення генератора льоду (див. розділ «Виробництво кубиків льоду»)	Вимк.
	Увімкніть або вимкніть функцію блокування (див. розділ «Здійснення додаткових налаштувань»)	 (Вимк.)
	Увімкнення та вимкнення режиму «Шабат» (див. розділ «Програмування інших налаштувань»)	Вимк.
	Виклик інформації про режим «Шабат» (див. розділ «Програмування інших налаштувань»)	—
	Змінення часу до спрацювання сигналу про відчинені дверцята (див. розділ «Програмування інших налаштувань»)	1:00
	Перше налаштування функції Miele@home, активація та деактивація бездротової мережі або скидання конфігурації мережі (див. розділ «Програмування інших налаштувань»)	Мобільний додаток
	Увімкнення та вимкнення звуку кнопок	Увімк.
	Змінення гучності або повне вимкнення попереджувальних і звукових сигналів (див. розділ «Програмування інших налаштувань»)	Увімк. /рівень 5
	Змінення яскравості дисплея (див. розділ «Програмування інших налаштувань»)	Рівень 4
°C/°F	Змінення одиниць температури (градуси Цельсія (°C) або Фаренгейта (°F))	°C

## Опис приладу

---

■	Вимкнення функції режиму презентації (видно, якщо ввімкнено) (див. розділ «Програмування інших налаштувань»)	Вимк.
	Скидання налаштувань до заводських (див. розділ «Програмування інших налаштувань»)	—
<b>i</b>	Виклик інформації (модель і заводський номер) про холодильник (див. розділ «Програмування інших налаштувань»)	—
Ⓞ	Встановіть положення для чищення форми для льоду (з'являється, лише якщо генератор льоду ввімкнено) (див. розділ «Чищення та догляд»).	—

## Оформлення внутрішнього простору

### Контейнер для льоду й піци

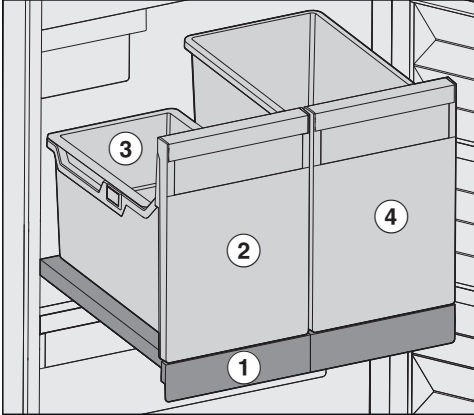

Контейнер для льоду й піци знаходиться на висувній полиці ① та може бути витягнутий тільки повністю.

У контейнері для льоду ② є підвісна підставка для льоду ③. Підвісної підставки достатньо для стандартної кількості кубиків льоду. Підвісну підставку можна легко зняти й замінити для використання.

Якщо вам знадобиться більше кубиків льоду, ви можете просто зняти підвісну підставку.

Коробки з піцою ④ можна зберігати вертикально в контейнері PizzaBox поруч.

Коробки для піци легко виймаються та сортуються.

Ви також зручно переглядати запас піци.

Ви також можете використовувати контейнер PizzaBox для зберігання високих продуктів.

**⚠** Небезпека пошкодження через перенавантаження приладу. Надмірна кількість продуктів може призвести до пошкодження контейнерів і висувної полиці. Не перевищуйте максимальне навантаження висувної полиці – 20 кг.

### Відкидний верхній контейнер

Верхній контейнер можна нахилити. Це полегшує доступ до заморожених продуктів.

■ Витягніть полицю.

Контейнер фіксується висувними упорами й не може випасти.

### Гнучка конструкція морозильної камери (VarioRoom)

Якщо ви бажаєте заморозити продукти великого розміру, наприклад, індичку або дичину, ви можете зняти верхні морозильні контейнери та скласти полиці між ними. Це створює більше об'єму, а отже, місця для зберігання громіздких, високих заморожених продуктів.

# Опис приладу

---

## Супутнє устаткування

### Лопатка для кубиків льоду

#### Устаткування, що можна придбати додатково

Компанія Miele розробила допоміжне устаткування та засоби для очищення та догляду за Вашим приладом.

Додаткове устаткування можна замовити в інтернет-магазині Miele. Також ці засоби можна придбати в сервісній службі (див. у кінці інструкції з експлуатації) та фірмових магазинах Miele.

#### Універсальна серветка з мікрофібри

Серветка з мікрофібри допомагає видаляти відбитки пальців і незначні забруднення на фронтальній поверхні з нержавіючої сталі, панелі управління, вікнах, меблях, вікнах авто та інше.

#### Набір серветок MicroCloth

До набору серветок MicroCloth входить універсальна серветка, серветка для скла та серветка для блискучих поверхонь.

Серветки дуже міцні на розрив і стійкі до зношування. Протирання серветкою з делікатною мікрофіброю забезпечує дуже високу ефективність очищення.

#### MicroCloth HyClean

MicroCloth HyClean – це антибактеріальна універсальна тканина, яка відрізняється особливою стійкістю до розривання та зносу. Її можна використовувати сухою або вологою, із засобом для очищення або без нього.

# Ввімкнення і вимкнення приладу

## Перед першим використанням

- Вийміть непотрібні пакувальний матеріал і захисну плівку.
- Промийте внутрішню частину приладу й устаткування (див. розділ «Чищення та догляд»).

## Підключення приладу



- Підключіть прилад до електромережі, як описано в розділі «Підключення до електромережі».



Спочатку на дисплеї з'явиться Miele, а потім .

## Увімкнення приладу

- Відчиніть дверцята пристрою.
- На дисплеї натисніть .

Холодильник починає охолоджувати, і вмикається внутрішнє освітлення.

Щойно температура досягне встановленого значення, індикатор температури почне світитися постійно, звуковий сигнал припиниться й символ   згасне.



- Якщо вам заважає попереджувальний сигнал, натисніть  .

Попереджувальний сигнал вимкнено.

У холодильнику встановлено попередньо визначену температуру.

Кладіть продукти в морозильне відділення тоді, коли температура в цьому відділенні буде достатньо низькою (принаймні  $-18^{\circ}\text{C}$ ).

## Вимкнення приладу

- Доторкніться до індикації температури на дисплеї.
- Проводьте пальцем праворуч, доки посередині не з'явиться символ .
- Натисніть .

Внутрішнє освітлення й охолодження вимкнуться.

На дисплеї з'являється .

Зверніть увагу: холодильник не відключається від електромережі в разі вимкнення.

## Ввімкнення і вимкнення приладу

---

### Дотримання вказівок у разі тривалої відсутності

У залишеному на тривалий час із зачиненими дверцятами, вимкненому, але не вимитому приладі може з'явитися цвіль.

Обов'язково очищуйте прилад.

Якщо ви тривалий час не будете користуватися приладом, дотримуйтеся таких рекомендацій:

- Вимкніть прилад.
- Витягніть мережеву вилку з розетки або вимкніть запобіжник на щитку.
- Спорожніть контейнер для льоду.

 **Небезпека пошкодження генератора льоду.**

Якщо під час роботи припиняється подача води, а генератор льоду продовжує працювати далі, труба водопостачання може замерзнути.

Вимкніть генератор льоду, якщо подачу води перервано (наприклад, під час відпустки).

- Закрийте запірний кран подачі води.
- Вимийте холодильник і залиште його відчиненим для провітрювання, щоб уникнути утворення запаху.

Правильно встановлена температура надзвичайно важлива для зберігання продуктів. Знижена температура сповільнює процеси утворення мікроорганізмів. Тому продукти не псуються швидко.

Для заморожування свіжих продуктів необхідно встановити температуру **-18 °C**. Таким чином ви зможете продовжити термін придатності продуктів і підтримати оптимальну якість. Як тільки температура піднімається вище **-10 °C**, починається розпад мікроорганізмів, і стійкість продуктів під час зберігання зменшується. З цієї причини розморожені продукти можна заморозувати тільки після обробки (після варіння або смаження). Більшість мікроорганізмів гине при високих температурах.

Температура в приладі підвищується, якщо:

- Часто й надовго відчиняються дверцята.
- У ньому знаходиться багато продуктів.
- Для зберігання завантажені теплі, свіжі продукти.
- Навколо холодильника висока температура. Холодильник розраховано на певний кліматичний клас (діапазон температур у приміщенні), меж якого необхідно дотримуватися.

## Індикація температури

У звичайному режимі на дисплеї відображається **максимальна температура в морозильному відділенні**, яка на цей момент установилася в приладі.

Залежно від температури в приміщенні та налаштувань, перш ніж буде досягнуто встановлену температуру й вона на тривалий час висвітлиться на дисплеї, може минути кілька годин.

## Налаштування температури

- Доторкніться до індикації температури на дисплеї.
- Проводьте пальцем ліворуч або праворуч, доки посередині не з'явиться потрібне значення температури.
- Для підтвердження натисніть на потрібне значення температури.

Індикація температури знову показує фактичну температуру, яка на цей час установилася у приладі.

## Можливі значення для налаштування

- Морозильне відділення: від **-15 до -28 °C**

## Якщо налаштування для температури змінено:

- Через кілька годин перевірте індикатор температури. Лише тоді встановлюється фактична температура.
- приблизно через 6 годин, якщо в приладі зберігається мало продуктів
- через 24 години, якщо холодильник заповнений

## Правильні температури

---

Якщо після вказаного часу температура буде занадто високою або низькою:

- Задайте температуру повторно.



## SuperFrost ❄️

За допомогою функції SuperFrost ❄️ температуру в **морозильному відділенні** можна швидко понизити до максимально низького значення (залежно від температури в приміщенні). Прилад працює з максимальною потужністю й температура в приладі знижується. Вибирайте цю функцію перед заморожуванням свіжих продуктів. Таким чином можна швидко заморозити продукти, зберегти їхню поживну цінність, вміст вітамінів, зовнішній вигляд і смак.

За ввімкненої функції SuperFrost ❄️ пристрій може працювати голосніше.

Функцію SuperFrost необхідно вимкати приблизно за **6 годин до завантаження** відповідних продуктів. Якщо ви маєте намір використати **максимальну ємність**, необхідно ввімкнути функцію SuperFrost ❄️ **за 24 години** до завантаження.

Функція SuperFrost ❄️ вимикається автоматично максимум через 72 години. Холодильник знову працює зі звичайною потужністю. Тривалість до вимкнення функції залежить від кількості завантажених свіжих продуктів.

**Повідомлення:** Щоб уникнути надмірного енергоспоживання, функцію SuperFrost можна вимкнути вручну, щойно продукти або напої достатньо охолонуть.

Функцію SuperFrost не потрібно вмикати, якщо

- ви завантажуєте вже заморожені продукти.
- ви щоденно завантажуєте до 2 кг продуктів.

## Увімкнення та вимкнення функції SuperFrost ❄️

- Доторкніться до індикації температури.
- Торкніться ❄️, щоб знову ввімкнути або вимкнути функцію SuperFrost.

При **ввімкненій** функції SuperFrost ❄️ світиться оранжевим кольором.

- Вийдіть із цього меню налаштування, натиснувши індикацію температури.

## Програмування інших установок

### Пояснення до відповідних налаштувань

Нижче описано тільки ті налаштування, які потребують подальшого пояснення.

Доки ви знаходитесь в режимі налаштування , сигнал про відчинені дверцята або інші попереджувальні повідомлення автоматично вимикаються.



### Режим «Вечірка»

Функція режиму «Вечірка»  рекомендується, якщо потрібно швидко заморозити велику кількість свіжих продуктів і вам потрібні кубики льоду.

**Повідомлення:** Режим «Вечірка»  потрібно вмикати за 4 години до завантаження продуктів або напоїв.

При ввімкненому режимі «Вечірка»  автоматично вмикається:



- функція суперзаморожування 
- генератор льоду (виготовляє кубики льоду)

Прибл. через 24 години режим «Вечірка»  автоматично вимикається. Однак режим «Вечірка»  можна також вимкнути заздалегідь у будь-який час.

У разі збою живлення функція режиму «Вечірка»  вимикається.

### Увімкнення функції блокування /

Увімкнена функція блокування захищає від ненавмисного вимкнення холодильника та від небажаних налаштувань сторонніми особами, наприклад, дітьми.

- Натисніть .
- Проведіть пальцем ліворуч або праворуч доки посередині не з'явиться символ .
- Натисніть .

При ввімкненій функції блокування  світитиметься оранжевим кольором.

- Зачиніть дверцята приладу. Лише потім активується функція блокування .

### Тимчасова деактивація функції блокування /

Якщо потрібно налаштувати, наприклад, температуру, можна тимчасово вимкнути функцію блокування:

- Доторкніться до індикації температури.
- Натисніть і утримуйте  протягом 6 секунд.

Індикація переходить до налаштування температури.



- Тепер можна виконати потрібні налаштування.

Зачинення дверцят приладу знову вмикає функцію блокування .

### Повне вимкнення функції блокування /

- Натисніть .
- Натисніть і утримуйте  протягом 6 секунд.

# Програмування інших установок

- Проведіть пальцем ліворуч або праворуч доки посередині не з'явиться символ .
- Натисніть .

При вимкненій функції блокування світиться .

## Режим «Шабат»

З метою підтримання релігійних звичаїв прилад оснащено режимом «Шабат».

Увімкнений режим «Шабат»  спочатку відображається на головному екрані.

Через 3 секунди дисплей вимикається.

Коли увімкнено режим «Шабат» , неможливо виконувати налаштування холодильника.

Стежте за тим, щоб дверцята приладу були щільно зачинені, оскільки звукові та візуальні сигнали вимкнено.

Прибл. через 80 годин функцію режиму «Шабат»  буде автоматично вимкнено.

При увімкненому режимі «Шабат»  деактивуються такі налаштування:

- внутрішнє освітлення при відчинених дверцятах
- усі акустичні та візуальні сигнали
- індикація температури
- активне WLAN-з'єднання

Усі інші попередньо увімкнені функції залишаються активованими.

 **Небезпека для здоров'я** через споживання зіпсованих продуктів.

Оскільки під час режиму «Шабат»  можливе порушення електропостачання не відобразатиметься, протягом певного часу їжа піддаватиметься впливу високих температур. Це зменшує термін придатності їжі.

Якщо під час використання режиму «Шабат»  виникали збої електропостачання, перевірте якість продуктів.



## Вимкнення режиму «Шабат»

- Натисніть на темний дисплей.

З'являється .

- Натисніть .

 світиться оранжевим.

- У режимі налаштування  натисніть символ .

Якщо режим «Шабат» вимкнено, символ  світиться білим кольором.

## Інформація про режим «Шабат»



Цей виріб має сертифікат кошерності Star-K, виданий міжнародним інститутом кошерної сертифікації.

Тут можна дізнатись версію сертифіката Star-K.

## Програмування інших установок

### Змінення часу до спрацювання сигналу про відчинені дверцята

Можна налаштувати, наскільки швидко після відкриття дверцят приладу має лунати сигнал про відчинені дверцята.

- Натисніть .
- Проведіть пальцем ліворуч або праворуч, доки посередині не з'явиться символ .
- Натисніть .
- Проводьте пальцем ліворуч або праворуч, доки посередині не з'явиться потрібне значення часу: від 30 секунд до 3 хвилин і 30 секунд.
- Для підтвердження натисніть на потрібне налаштування.

### Miele@home

Холодильник оснащено інтегрованим модулем бездротової мережі.

Згідно із заводськими налаштуваннями функцію об'єднання приладів у мережу деактивовано.

Для використання знадобиться:

- бездротова локальна мережа
- мобільний додаток
- обліковий запис користувача Miele. Обліковий запис користувача можна створити за допомогою мобільного додатка Miele.

Мобільний додаток Miele установлює з'єднання між холодильником і домашньою бездротовою мережею.

Після під'єднання холодильника до бездротової локальної мережі за допомогою мобільного додатка можна виконувати такі дії:

- Викликати інформацію про режим роботи вашого холодильника
- Змінювати налаштування холодильника

Через підключення холодильника до бездротової мережі витрати енергії збільшуються, навіть якщо холодильник вимкнено.

Переконайтеся, що в місці розташування холодильника достатній рівень сигналу бездротової локальної мережі.

## Доступність з'єднання бездротової локальної мережі

З'єднання бездротової локальної мережі працює на тій самій частоті, що й інші прилади (наприклад, мікрохвильові печі, іграшки з дистанційним керуванням). Це може призвести до тимчасових перешкод або до повного збою з'єднання. Тому стабільна доступність запропонованих функцій не гарантується.

## Доступність Miele@home

Використання мобільного додатка Miele залежить від доступності служб Miele@home у вашій країні.

Служба Miele@home доступна не в усіх країнах.

Інформацію про доступність можна знайти на веб-сайті [www.miele.com](http://www.miele.com).

## Додаток Miele

Додаток Miele@home Ви можете безкоштовно завантажити в Apple App Store® або Google Play Store™.

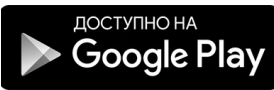
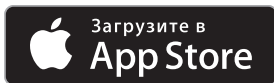

## Перше налаштування Miele@home

- Натисніть .
- Проведіть пальцем ліворуч або праворуч, доки посередині не з'явиться символ @.
- Натисніть @.
- Натисніть на бажаний спосіб підключення (мобільний додаток або WPS).

Після успішної реєстрації на головному екрані відображається .

Якщо з'єднання встановити не вдалось, з'являється .

- У цьому випадку потрібно запустити процес знову.

## Деактивація або активація з'єднання з бездротовою мережею

- Натисніть .
- Проведіть пальцем ліворуч або праворуч, доки посередині не з'явиться символ @.
- Натисніть @.

- Щоб деактивувати з'єднання з бездротовою мережею, натисніть .

З'являється .



- Щоб знову активувати з'єднання з бездротовою мережею, натисніть .

- Щоб вийти з меню, натисніть .

Якщо активовано з'єднання з бездротовою мережею, на головному екрані світиться .

## Програмування інших установок

### Скидання конфігурації мережі

- Натисніть .
- Проведіть пальцем ліворуч або праворуч, доки посередині не з'явиться символ @.
- Натисніть @.
- Проводьте пальцем праворуч, доки посередині не з'явиться символ .
- Натисніть .
- Натисніть ОК.



Усі виконані налаштування та введені значення для Miele@home буде скинуто.

З'єднання з бездротовою мережею деактивовано, і на головному екрані згасає символ .

Якщо холодильник утилізується, продається, або в експлуатацію вводиться холодильник, який уже був у використанні, скиньте його налаштування мережі. Усі особисті дані будуть видалені з холодильника. Крім того, попередній власник більше не зможе отримати доступ до холодильника.

### Змінення гучності попереджувального та звукового сигналів /



Гучність попереджувального та звукового сигналів (наприклад, сигналу про відчинені дверцята або повідомлення про помилку) можна змінити. Або ж попереджувальний і звуковий сигнали можна вимкнути, якщо вони заважають.

- Натисніть .
- Проведіть пальцем ліворуч або праворуч доки посередині не з'явиться символ .
- Натисніть .
- Виберіть потрібну гучність, провівши пальцем ліворуч або праворуч по сегментній шкалі.
- Підтвердіть потрібне значення гучності, торкнувшись лінії.

При вимкненому попереджувальному та звуковому сигналах відображається .

### Змінення яскравості дисплея





Яскравість дисплея можна відрегулювати відповідно до навколишнього освітлення.

- Натисніть .
- Проведіть пальцем ліворуч або праворуч доки посередині не з'явиться символ .
- Натисніть .
- Виберіть потрібний рівень яскравості, провівши пальцем ліворуч або праворуч по сегментній шкалі.
- Підтвердіть потрібний рівень яскравості, торкнувшись лінії.

## Вимкнення режиму презентації

Режим презентації  дає можливість демонструвати роботу приладу, наприклад, у магазині, із вимкненим компресором. Для побутового використання це налаштування не потрібне.





Якщо режим презентації ввімкнено в заводських налаштуваннях, на головному екрані з'явиться .

- Натисніть .
- Натисніть .
- Проведіть пальцем ліворуч або праворуч, доки посередині не з'явиться символ .
- Натисніть .

Після вимкнення режиму презентації  холодильник також вимикається, і його потрібно знову ввімкнути.

## Скидання до заводських налаштувань

Усі налаштування холодильника скидаються до заводських (налаштування визначено в розділі «Опис приладу»).

- Натисніть .
- Проведіть пальцем ліворуч або праворуч, доки посередині не з'явиться символ .
- Натисніть .
- З'являється .
- Натисніть *OK*.

Холодильник вимикається, і його потрібно знову ввімкнути.

## Інформація

На дисплеї з'явиться інформація про прилад (модель і заводський номер).

Підготуйте цю інформацію про прилад:

- для інтеграції холодильника у вашу мережу Wi-Fi (див. розділ «Програмування інших налаштувань», розділ «Miele@home») (залежно від моделі).
- для сервісної служби Miele у випадку несправності (див. розділ «Сервісна служба»).
- для запиту інформації з бази даних EPREL (див. розділ «Сервісна служба»).



## Сигнал про зміну темп-ри/відчинені дверцята

 **Небезпека для здоров'я** через споживання зіпсованих продуктів. Якщо протягом тривалого часу температура становить вище  $-18^{\circ}\text{C}$ , продукти можуть відтанути або розморозитись. Це зменшує термін придатності їжі.

Перевірте, чи не почали продукти відтавати або розморозуватись. У такому разі відразу використайте їх або термічно обробіть (зваріть або засмажте), перш ніж заморозувати повторно.

### Попередження про підвищення температури

Холодильник оснащено температурною сигналізацією, щоб температура в морозильній камері не підвищувалася непомітно.

Якщо температура досягне високого значення, на індикації температури засвітиться червоним  .

Додатково лунатиме сигнал, доки аварійний стан не буде завершено або його передчасно не вимкнути.

Температурний діапазон, температура з якого вважається високою, залежить від заданої температури.



Звуковий сигнал та індикація з'являються в таких випадках:

- Ви вмикаєте прилад і температура в одній із температурних зон дуже відрізняється від встановленої.
- Під час сортування й виймання заморожених продуктів у прилад потрапляє багато теплого повітря.
- Ви заморожуєте велику кількість продуктів.
- Ви заморожуєте продукти в теплому свіжому вигляді.
- Відсутнє електропостачання.
- Прилад несправний.

Перед тим, як вимкнути сигнал зміни температури, слід визначити і виправити причину виникнення сигналу.

Якщо вам заважає попереджувальний сигнал, його можна завчасно вимкнути.

■ Натисніть  .

Повідомлення про помилку підтверджено:   згасне, звучання сигналу припиняється.



На дисплеї з'являється головний екран: на індикаторі температури протягом прибіл. 1 хвилини блимає значення найвищої температури, яка встановилась у холодильнику. Потім на індикаторі температури відображається поточна температура в холодильнику,



# Сигнал про зміну темп-ри/відчинені дверцята



## Сигнал про відчинені дверцята

Холодильник оснащено дверною сигналізацією, щоб запобігти втраті енергії при відкритих дверцятах і захистити холодильні товари, що зберігаються, від тепла.



Коли дверцята приладу залишаються відчиненими тривалий час, символ   на індикаторі температури відображається жовтим. Крім того, лунає попереджувальний сигнал та імпульсами світиться внутрішнє освітлення.



Період часу до спрацьовування дверної сигналізації можна змінювати (див. розділ «Програмування інших налаштувань»).

Звуковий попереджувальний сигнал дверної сигналізації можна вимкнути (див. розділ «Програмування інших налаштувань»).

Як тільки дверцята приладу закриваються, звучання попереджувального сигналу припиняється, і символ   згасає на дисплеї.

### Попереднє вимкнення сигналу про відчинені дверцята

■ Доторкніться на дисплеї до  .

Попереджувальний сигнал припиняється, символ   гасне, а внутрішнє освітлення постійно горить.

Якщо дверцята приладу не зачиняються, дверна сигналізація знову лунає через 1 хвилину.

# Заморожування та зберігання

## Яким чином заморожувати свіжі продукти?

 **Небезпека для здоров'я** через споживання зіпсованих продуктів. Якщо протягом тривалого часу температура становить вище  $-18^{\circ}\text{C}$ , продукти можуть відтанути або розморозитись. Це зменшує термін придатності їжі.

Перевірте, чи не почали продукти відтавати або розморозуватись. У такому разі відразу використайте їх або термічно обробіть (зваріть або засмажте), перш ніж заморожувати повторно.

Свіжі продукти необхідно якомога швидше заморозити, тим самим ви збережете їхню поживну вартість, вміст вітамінів, належний зовнішній вигляд і смак.

Якщо продукти заморожувати швидко, клітинній рідині забракне часу на переміщення з клітин у проміжні камери. Клітини зморщуються значно менше. Лише незначна частина втраченої рідини повертається із проміжних камер назад до клітин, і в результаті продукти втрачають незначну кількість власного соку. Утворюється тільки невелика кількість води.

## Максимальна потужність заморожування

Щоб продукти заморозилися повністю якнайшвидше, не можна перевищувати максимальну потужність заморожування. Максимальну потужність заморожування протягом 24 годин див. на типовій таблиці «Потужність заморожування ... кг/24 год».

## Зберігання готових заморожених продуктів

Якщо ви маєте намір зберігати вже заморожені продукти, у магазині перевірте:

- щільність упаковки
  - термін зберігання
  - температура холодильного відділення в магазині має становити  $-18^{\circ}\text{C}$  або менше
- За можливості транспоруйте швидкозаморожені продукти в сумці-термосі й одразу переносьте їх у холодильник.

## Самостійне заморожування свіжих продуктів

### Перед завантаженням продуктів

- За 6 годин до розміщення на зберігання понад 2 кг свіжих продуктів увімкніть функцію SuperFrost ❄.
- За 24 години до розміщення на зберігання ще більшої кількості заморожених продуктів увімкніть функцію SuperFrost ❄.

Так уже поміщені на зберігання продукти накопичають резерв холоду.

- Заморожуйте тільки свіжі продукти.

Зверніть увагу, що певні продукти не можна заморожувати. До таких продуктів можна віднести, наприклад, овочі, які зазвичай вживають сирими, наприклад, салат або редиска.

**Повідомлення:** Для збереження кольору, смаку, аромату й вітаміну С перед заморожуванням овочі необхідно бланшувати. Для цього овочі опускаються порціями в киплячу воду на 2–3 хвилини. Після бланшування покладіть овочі для швидкого охолодження в холодну воду. Дайте воді стекти.

## Пакування заморожених продуктів

- Заморожуйте продукти порціями.

**Повідомлення:** Щоб уникнути морозного опіку, використовуйте відповідну упаковку (наприклад, контейнери для заморожування).

- Видавіть повітря з упаковки й щільно закрийте упаковку.
- Напишіть на упаковці її вміст і дату заморожування.

## Розміщення заморожених продуктів

⚠ Небезпека пошкодження через перенавантаження приладу.

Надмірна кількість продуктів може призвести до пошкодження контейнерів для заморожування/скляної полиці.

Дотримуйтеся відповідних максимальних значень навантаження:  
верхній контейнер для заморожування = 12 кг  
скляна полиця = 35 кг

Завантажені продукти, які необхідно заморозити, не мають торкатися раніше заморожених, щоб запобігти їх підтаванню.

- Кладіть продукти в сухій упаковці, щоб запобігти їх змерзанню або примерзанню.

Щоб продукти швидко повністю заморозилися, переконайтеся, що розмір пакування відповідає таким параметрам:

- Фрукти й овочі – макс. 1 кг
- М'ясо – макс. 2,5 кг

## Заморожування та зберігання

– невелика кількість заморожених продуктів

Заморожуйте їжу у верхніх контейнерах для заморожування.

- Щоб продукти промерзли якнайшвидше, розміщуйте їх по всій поверхні **верхнього** контейнера для заморожування.

– **VarioRoom** – завантаження максимальної кількості продуктів для заморожування (див. типову табличку)

Якщо вентиляційні отвори заставлені, продуктивність приладу зменшується, а витрати енергії зростають.

Кладіть заморожені продукти так, щоб вони не закривали вентиляційні отвори.

**Повідомлення:** Ви зможете збільшити морозильне відділення. Якщо ви бажаєте заморозити продукти великого розміру, наприклад, індичку або дичину, тоді можна вийняти скляні полиці між двома контейнерами для заморожування.

- Вийміть верхні контейнери для заморожування.
- Щоб продукти промерзли якнайшвидше, розмістіть їх рівномірно по всій поверхні на верхній полиці.

Після заморожування:

- Вимкніть функцію SuperFrost ❄️.
- Покладіть заморожені продукти в контейнери для заморожування та знову вставте їх у прилад.

**Тривалість зберігання заморожених продуктів**

Група продуктів	Тривалість зберігання (місяців)
Лід	від 2 до 6
Хліб, випічка	від 2 до 6
Сир	від 2 до 4
Риба, жирна	від 1 до 2
Риба, пісна	від 1 до 5
Ковбаса, шинка	від 1 до 3
Дичина, свинина	від 1 до 12
Птиця, яловичина	від 2 до 10
Фрукти, овочі	від 6 до 18
Трави	від 6 до 10

Наведені значення є орієнтовними.

Для зберігання в побутових умовах упаковка продуктів має вирішальне значення для тривалості.

Якщо встановити постійну температуру заморожування  $-18^{\circ}\text{C}$  й дотримуватися належної гігієни, можна збільшити термін придатності продуктів до максимального й уникнути накопичення відходів.

**Швидке охолодження напоїв**

Виймайте пляшки, які були покладені в морозильне відділення для швидкого охолодження, **не пізніше, ніж через годину**. Вони можуть лопнути.

## Приготування кубиків льоду

Перш ніж увімкнути генератор льоду, переконайтеся, що:

- Генератор льоду очищено.
- Холодильник увімкнено.
- Кубики льоду можна створювати, лише якщо контейнер для льоду повністю закрито.
- У верхньому контейнері для кубиків льоду є підвісна підставка для льоду. Якщо вам знадобиться більше кубиків льоду, ви можете просто зняти підвісну підставку. Після цього льодогенератор автоматично виробляє достатню кількість кубиків льоду, доки не буде досягнуто максимального рівня заповнення контейнерів для кубиків льоду.

 **Небезпека для здоров'я** через забруднену мікробами воду.

Вода, яка довгий час перебуває у водопроводі, може забруднитися та нашкодити вашому здоров'ю.

Після введення холодильника в експлуатацію видаліть перші 3 партії вироблених кубиків льоду, оскільки вода використовується для першого промивання водопроводу.

Це стосується як введення в експлуатацію, так і тривалого вимкнення генератора льоду (більше 5 днів).

Після першого введення в експлуатацію може пройти до 24 годин, поки перші кубики льоду потраплять із генератора в нішу для льоду.

Після вимкнення і ввімкнення генератора цей процес триває максимум 6 годин.



Готуйте лід за допомогою генератора лише в побутових об'ємах.

Генератор льоду виробляє приблизно 0,8 кг кубиків льоду за 24 години.

Кількість вироблених кубиків льоду залежить від температури в зоні заморожування: **чим нижча температура, тим більше кубиків льоду виробляється за певний проміжок часу.**

## Приготування кубиків льоду

### Увімкнення/вимкнення генератора льоду

- Натисніть .
- Проведіть пальцем вліво або вправо, доки посередині не з'явиться символ .
- Натисніть .

Якщо генератор льоду увімкнений,  світиться оранжевим.

Після охолодження морозильного відділення генератор льоду заповнюється водою.

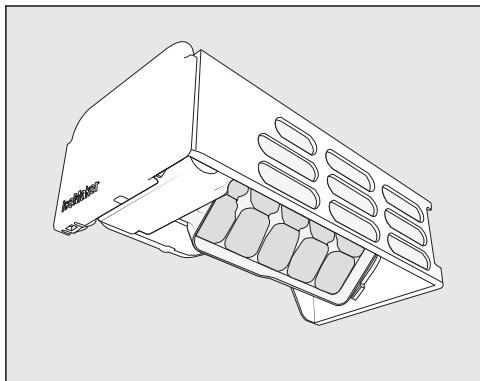

Щойно лід буде готовий, кубики льоду автоматично випадуть у підставку із вбудованої форми для льоду. Підвісну підставку можна зняти за потреби.

Як тільки підвісна підставка або контейнер для льоду заповнюється, приготування кубиків льоду автоматично припиняється. Висувний контейнер не заповнюється до краю.

**Повідомлення:** Збільште кількість кубиків льоду, рівномірно розподіливши їх.

**Повідомлення:** Регулярно спорожнюйте підвісну підставку або контейнер для льоду, щонайпізніше, якщо ви не виймали лід протягом тижня. Так у вас завжди буде свіжий лід, а кубики не будуть злипатися.

Якщо ви не хочете готувати кубики льоду, ви можете вимкнути генератор льоду, незалежно від морозильного відділення.

Коли генератор льоду вимкнений, у контейнері для льоду можна зберігати також продукти.

- Щоб продовжити приготування кубиків льоду, повністю вставте контейнер для льоду назад.

Прилад оснащено системою «Frost free», завдяки якій розморожування відбувається автоматично.

Волога, яка утворюється, осідає на випарнику, автоматично час від часу відтає та випаровується.

Завдяки автоматичному розморожуванню холодильник ніколи не вкривається льодом. Продукти при цьому не розмерзаються.

## Чищення та догляд

Типову табличку всередині холодильника не можна знімати. Вона знадобиться в разі виникнення несправності.

Стежте за тим, щоб вода не потрапляла в електронний блок і підсвічування.

 **Небезпека пошкодження через потрапляння вологи.**

Пара пароочисувача може пошкодити пластик і електричні деталі.

Не використовуйте пароочисувачі для чищення холодильника.

### Вказівки щодо вибору мийних засобів

Для чищення внутрішнього простору приладу використовуйте лише звичайні не шкідливі для продуктів засоби для чищення та догляду.

Щоб не пошкодити зовнішні поверхні, **не** застосовуйте для очищення

- мийні засоби на основі соди, аміаку, кислоти чи хлориду
- мийні засоби для видалення накипу
- абразивні мийні засоби (наприклад, у вигляді порошку або паст, наждак)
- мийні засоби, що містять розчинники
- мийні засоби для очищення нержавіючої сталі
- засоби для чищення посудомийних машин
- спреї для чищення духових шаф
- засоби для очищення скла

- абразивні жорсткі губки та щітки (наприклад, губки для чищення кастрюль)

- меламінові губки

- гострі металеві скребки

Рекомендовано використовувати для чищення чисту губку, ледь теплу воду та трохи м'якого мийного засобу.

### Підготовка холодильника до очищення

- Вимкніть прилад.

На дисплеї з'являється , і охолодження вимикається.

- Вийміть із приладу продукти та покладіть їх у прохолодне місце.

- Дістаньте всі знімні деталі для чищення (див. підрозділ «Виймання й демонтаж устаткування для очищення»).

### Очищення внутрішнього простору

Регулярно очищуйте прилад, але щонайменше один раз на місяць.

У разі тривалого впливу забруднення за певних умов очистити поверхні буде неможливо.

Поверхні можуть змінитися чи втратити свій колір.

Найкраще негайно видаляти забруднення.

- Очистіть **внутрішній простір** чистою губкою, ледь теплою водою та невеликою кількістю побутового м'якого мийного засобу.



- Промийте після очищення чистою водою, а потім протріть усе насухо ганчіркою.
- На деякий час залиште дверцята приладу відчиненими для провітрювання, щоб уникнути утворення запаху.

### Очищення устаткування вручну або в посудомийній машині

Наведені нижче деталі можна мити виключно **вручну**:

- усі контейнери
- Висувна полиця з контейнером для льоду й піци
- Телескопічні напрямні й захисні планки (на скляних полицях)
- підвісна підставка
- лопатка для кубиків льоду

Наведені нижче деталі **можна мити в посудомийній машині**:

 **Небезпека пошкодження через високу температуру в посудомийній машині.**

Деякі деталі холодильника можуть бути непридатними для миття в посудомийній машині при температурі вище 55 °C. Вони можуть деформуватись.

Для компонентів, які можна мити в посудомийній машині, вибирайте лише програми миття, температура яких не перевищує 55 °C.

Контактуючи з натуральними барвниками, наприклад, морква, помідори й кетчуп, пластикові деталі можуть змінити колір у посудомийній машині. Зміна кольору не впливає на міцність деталей.

- скляні пластини

### Виймання та демонтаж устаткування для очищення

#### Виймання верхнього контейнера й полиці

- Витягніть висувний контейнер до упору.
- Злегка нахиліть контейнер вгору й вийміть його під кутом угору.
- Витягніть скляну полицю разом із напрямними.
- Відведіть напрямні в сторону.
- Після очищення знову прикріпіть напрямні до скляної полиці.

#### Встановлення верхнього контейнера

- Помістіть скляну полицю разом із напрямними в морозильну камеру.
- Помістіть висувний контейнер по діагоналі зверху в напрямні та втисніть його до упору.

## Чищення та догляд

### Виймання контейнерів і скляних полиць на телескопічних напрямних

Магніт на контейнері важливий для функціонування льодогенератора. Не знімайте магніт.

- Витягніть контейнер до упору, а тоді вгору.

Потім знову вставте телескопічні напрямні, щоб уникнути можливих пошкоджень.

- Вийміть скляну полицю разом із телескопічними напрямними.

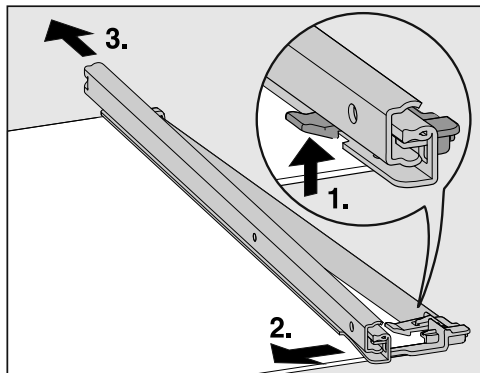

- Зніміть телескопічну напрямну:
  1. Натисніть язичок догори.
  2. Зсуньте телескопічну напрямну вбік.
  3. Потім зніміть напрямну, потягнувши назад.
- Зніміть передню й задню захисні планки з полиці.
- Після очищення знову прикріпіть захисні планки до поверхні стикування.

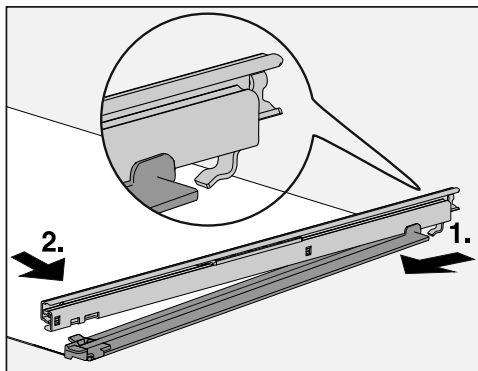

- Встановіть телескопічні напрямні на полиці:

1. Для цього вставте напрямну із заднього боку та закріпіть її.
2. Потім закріпіть язичок спереду.

### Встановлення боксу

- Помістіть скляну полицю разом із телескопічними напрямними в морозильну камеру.
- Вставте висувний контейнер на повністю висунуті телескопічні напрямні.

### Виймання контейнера для льоду й піци з висувною полицею

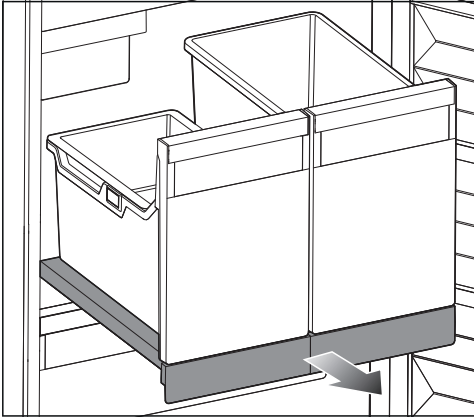

- Повністю витягніть висувну полицю.
- Вийміть контейнер для льоду з підвісною підставкою, а також контейнер для піци, злегка піднявши їх спереду.
- Спорожніть підвісну підставку, контейнер для льоду та контейнер для піци.

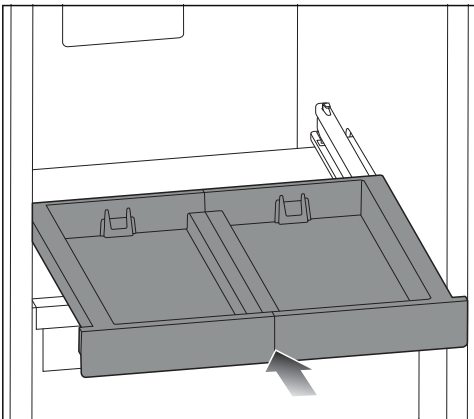

- Засуньте висувну полицю до упору.

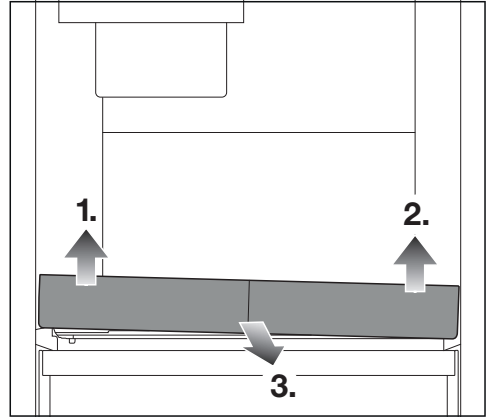

- Підніміть висувну полицю спочатку спереду зліва 1.), потім спереду справа 2.), щоб вона звільнилася з кріплення.

Тепер ви можете витягнути висувну полицю вперед 3.)

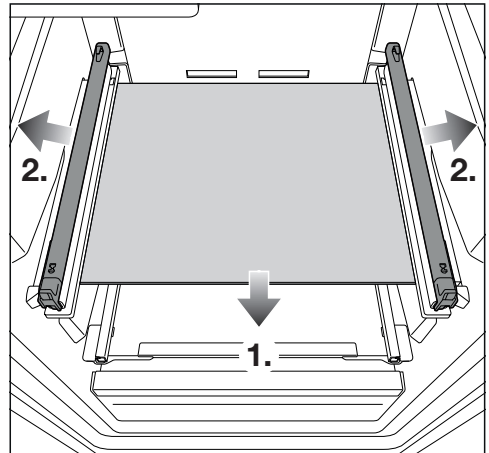

- Зніміть скляну полицю 1), а потім потягніть телескопічні напрямні вбік 2).

## Чищення та догляд

### Повторне встановлення висувної полиці з контейнером для льоду й піци

- Встановіть телескопічні напрямні збоку скляної полиці.
- Помістіть скляну полицю в морозильну камеру.

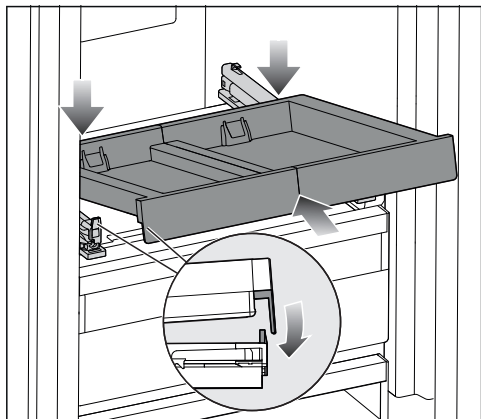

- Вставте висувну полицю по діагоналі за передньою кришкою.
- Вставте висувну полицю під кутом.

Упор повинен знаходитися за вкладкою з обох боків.

- Опустіть висувну полицю спереду.

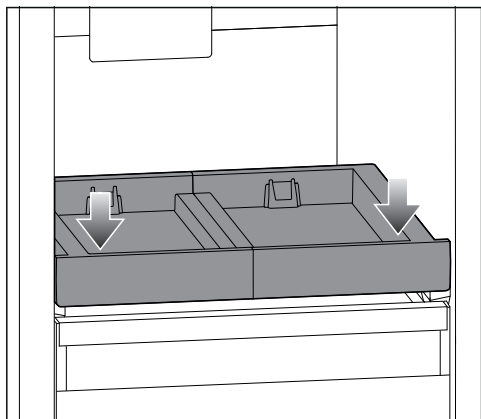

- Злегка натисніть на висувну полицю спереду вниз, щоб почути клацання.
- Витягніть висувну полицю й злегка підтримайте її рукою.
- Помістіть контейнер для льоду та коробку для піци на висувну полицю.

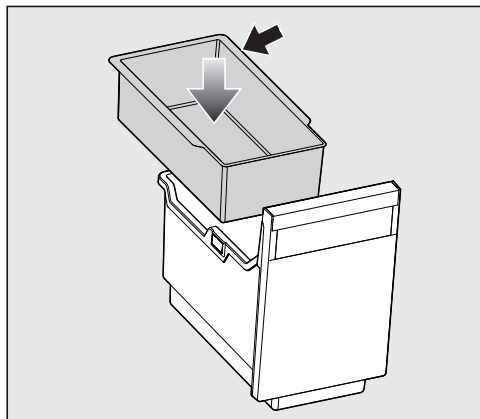

- Помістіть підвісну підставку для льоду у відділення для льоду так, щоб обмежувальний край був повернутий назад.
- Засуньте висувну полицю знову до упору.

### Очищення формочки для льоду

Форма для льоду **не** виймається і тому почистити її можна тільки в такому положенні.

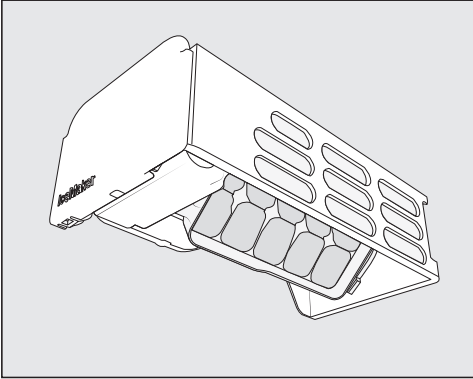



Очистьте формочку для льоду:

- Перед вимкненням генератора льоду на тривалий час.
- Залишки льоду та води необхідно регулярно видаляти.

### Встановлення положення для чищення форми для льоду

Перш ніж встановити положення для чищення форми для льоду, переконайтеся, що:

- Генератор для льоду ввімкнений.
  - Контейнер для льоду порожній і правильно встановлений.
- Натисніть .
  - Проведіть пальцем вліво або вправо, доки посередині не з'явиться символ .
  - Натисніть .

Тепер знадобиться деякий час, поки контейнер для льоду повернеться в положення для чищення.

Коли закінчиться зміна положення контейнера для льоду, на дисплеї з'явиться символ .

- Щоб вийти з цього рівня налаштування, натисніть .
  - Вийміть контейнер для льоду.
  - Очищуйте помірно форму та контейнер для льоду теплою водою та невеликою кількістю рідини для миття посуду. Промийте чистою водою, а потім протріть все насухо рушником.
  - Встановіть контейнер для льоду на місце.
  - Після очищення натисніть інформаційне повідомлення .
- Ви почуєте, як форма для льоду повернеться в початкову позицію.

## Чищення та догляд

### Очищення ущільнення дверцят

 **Небезпека пошкодження через неправильне очищення.**

Унаслідок обробки маслами або жирами ущільнення дверцят може стати пористим.

Забороняється обробляти ущільнення дверцят за допомогою масел і жирів.

- Регулярно очищуйте ущільнення дверцят чистою водою й ретельно витирайте їх ганчіркою насухо.

### Очищення вентиляційних профілів

Скупчення пилу збільшує витрати електроенергії.

- Регулярно очищуйте профілі для вентиляції і видалення повітря щіткою або пилососом (використовуйте, наприклад, всмоктувальну щітку для пилососів Miele).

### Після чищення

- Установіть на свої місця всі деталі приладу.
- За потреби ввімкніть холодильник.

Холодильник знову починає охолоджувати.



- На деякий час увімкніть функцію SuperFrost ❄, щоб морозильне відділення швидко охолонуло.
- Вставте контейнери із продуктами в морозильне відділення, щойно температура в ній буде достатньо низькою.
- Вимкніть функцію SuperFrost ❄, щойно буде досягнуто постійної температури морозильного відділення щонайменше  $-18^{\circ}\text{C}$ .
- Зачиніть дверцята приладу.

Ви можете самостійно усунути більшість дефектів і несправностей, які можуть виникнути під час повсякденної експлуатації. У багатьох ситуаціях ви так заоща- дите час і гроші, тому що вам не доведеться викликати майстра із сервісної служби.

Ви можете знайти інформацію про самостійне усунення несправностей на сай- ті [www.miele.com/service](http://www.miele.com/service).

Нижчеподані таблиці мають допомогти вам визначити причини дефектів або несправностей та усунути їх.

За можливості не відкривайте холодильник до усунення несправності, щоб зменшити втрату холоду.

Проблема	Причина і усунення
<b>Холодильник не охо- лоджує, і при відчине- них дверцятах не функ- ціонує внутрішнє освіт- лення.</b>	Прилад не ввімкнено, і на дисплеї світиться сим- вол  .
	■ Увімкніть холодильник.
	Штепсельну вилку неправильно вставлено в ро- зетку. ■ Вставте штепсельну вилку в розетку. При вимк- неному холодильнику на дисплеї відображаєть- ся  .
	Спрацював запобіжник на електрощитку. Холо- дильник, мережа чи інший прилад може бути по- шкоджено. ■ Зверніться до кваліфікованого електрика або до сервісної служби.
<b>Компресор довго пра- цює.</b>	Це не помилка. Щоб уникнути надмірного спожи- вання електроенергії, за потреби охолодження компресор працює на малих обертах. Таким чи- ном збільшується тривалість роботи компресора.
<b>Компресор вмикається частіше й на довший час, температура у при- ладі занижка.</b>	Вентиляційні отвори заставлені або запилені. ■ Не заставляйте вентиляційні отвори сторонніми предметами. ■ Регулярно очищуйте вентиляційні отвори від пи- лу.
	Часто відкривалися дверцята приладу або заморо- жувалася велика кількість продуктів. ■ Відчиняйте дверцята лише за потреби та якомо- га швидше зачиняйте їх.

## Що робити, якщо ...





Проблема	Причина і усунення
	<p>Потрібна температура встановлюється знову через певний час.</p>
	<p>Дверцята приладу зачинені не щільно. З часом у морозильному відділенні утвориться товстий шар льоду.</p> <ul style="list-style-type: none"><li>■ Зачиніть дверцята приладу.</li></ul>
	<p>Потрібна температура встановлюється знову через певний час.</p> <p>Якщо товстий шар льоду вже утворився, потужність охолодження зменшується, а енергоспоживання збільшується.</p> <ul style="list-style-type: none"><li>■ Розморозьте та вимийте прилад.</li></ul>
	<p>Температура у приміщенні зависока. Чим вища температура у приміщенні, тим довше працює компресор.</p> <ul style="list-style-type: none"><li>■ Дотримуйтеся порад із розділу «Установлення», підрозділу «Місце встановлення».</li></ul>
	<p>Прилад неправильно вбудовано в нішу.</p> <ul style="list-style-type: none"><li>■ Вбудуйте холодильник відповідно до інструкцій, наведених в інструкції з монтажу, що входить до комплекту постачання.</li></ul>
	<p>Установлено занижку температуру в холодильнику.</p> <ul style="list-style-type: none"><li>■ Змініть налаштування температури.</li></ul>
	<p>Більшу кількість їжі заморожено відразу.</p> <ul style="list-style-type: none"><li>■ Дотримуйтеся рекомендацій із розділу «Замо­рожування та зберігання».</li></ul>
	<p>Функцію SuperFrost ❄️ досі ввімкнено.</p> <ul style="list-style-type: none"><li>■ Щоб заощадити електроенергію, можна перед­часно вимкнути функцію SuperFrost ❄️.</li></ul>

















Проблема	Причина і усунення
<p><b>Компресор вмикається рідше та на коротший час, температура у приладі зростає.</b></p>	<p>Це не помилка. Установлено зависоку температуру.</p> <ul style="list-style-type: none"> <li>■ Змініть налаштування температури.</li> <li>■ Через 24 години ще раз перевірте температуру.</li> </ul> <p>Продукти починають розморожуватися. У приміщенні не досягнуто температури, для якої розраховано холодильник.</p> <p>Компресор вмикається рідше, коли температура у приміщенні занижка. Тому в морозильному відділенні може стати надто тепло.</p> <ul style="list-style-type: none"> <li>■ Дотримуйтеся порад із розділу «Установлення», підрозділу «Місце встановлення».</li> <li>■ Збільшіть температуру у приміщенні.</li> </ul>
<p><b>Прилад вкрився шаром льоду або всередині приладу утворився конденсат. Можливо, неправильно зачинено дверцята приладу.</b></p>	<p>Ущільнення дверцят вийшло з паза.</p> <ul style="list-style-type: none"> <li>■ Перевірте, чи правильно знаходиться ущільнення дверцят в пазу.</li> </ul> <p>Пошкоджено ущільнення дверцят.</p> <ul style="list-style-type: none"> <li>■ Перевірте ущільнення дверцят на пошкодження.</li> </ul>
<p><b>Ущільнення дверцят пошкоджено та потребує заміни.</b></p>	<p>Ущільнення дверцят можна замінити без інструмента.</p> <ul style="list-style-type: none"> <li>■ Замініть ущільнення дверцят. Їх можна придбати у фірмових магазинах або сервісній службі компанії Miele.</li> </ul>

## Що робити, якщо ...

### Загальні проблеми з приладом







Проблема	Причина і усунення
Продукти змерзлись.	Упаковка продуктів під час завантаження була волога. ■ Розділіть продукти тупим предметом, наприклад, ручкою ложки.
Попереджувальний сигнал не лунає, хоча дверця приладу залишалися відчиненими протягом тривалого часу.	Це не помилка. Попереджувальний сигнал у режимі налаштування вимкнено. Якщо потрібно знову ввімкнути звуковий сигнал: ■ Натисніть  . ■ Проведіть пальцем вліво або вправо, доки посередині не з'явиться символ  . ■ Натисніть  . ■ Виберіть потрібну гучність, провівши пальцем ліворуч або праворуч по сегментній шкалі. ■ Підтвердьте потрібне значення гучності, торкнувшись лінії.  При ввімкненому попереджувальному та звуковому сигналах відображається  .

### Повідомлення на дисплеї



Помилка	Причина і усунення
<p>На головному екрані світиться , прилад не охолоджує, приладом можна керувати, внутрішнє освітлення функціонує.</p>	<p>Увімкнено режим презентації.</p> <ul style="list-style-type: none"> <li>■ Натисніть .</li> <li>■ Натисніть .</li> <li>■ Проведіть пальцем ліворуч або праворуч, доки посередині не з'явиться символ .</li> <li>■ Натисніть .</li> </ul> <p>Після вимкнення режиму презентації  холодильник також вимикається, і його потрібно знову ввімкнути.</p>
<p>На дисплеї нічого не відображається. Він темний.</p>	<p>Увімкнено режим «Шабат» : внутрішнє освітлення вимкнено, прилад охолоджує.</p> <ul style="list-style-type: none"> <li>■ Натисніть на темний дисплей.</li> </ul> <p>З'являється .</p> <ul style="list-style-type: none"> <li>■ Натисніть .</li> </ul> <p> світиться оранжевим.</p> <ul style="list-style-type: none"> <li>■ Знову натисніть символ .</li> </ul> <p>Якщо режим «Шабат» вимкнено, символ  світиться білим кольором.</p>
<p>На дисплеї світиться , керування приладом неможливе.</p>	<p>Функцію блокування ввімкнено.</p> <ul style="list-style-type: none"> <li>■ Тимчасово або повністю вимкніть блокування (див. розділ «Програмування інших налаштувань», підрозділ «Тимчасове/повне ввімкнення функції блокування / »).</li> </ul>







## Що робити, якщо ...

Помилка	Причина і усунення
<p><b>На дисплеї жовтим світиться , додатково лунає попереджувальний сигнал.</b></p>	<p>Контейнер для льоду не в холодильнику. Після закриття дверей приладу чути звуковий сигнал.</p> <ul style="list-style-type: none"> <li>■ На дисплеї натисніть .</li> </ul> <p>Повідомлення про помилку підтверджено, і звучання сигналу припиняється.</p> <p>На дисплеї з'явиться поточне значення температури.</p> <ul style="list-style-type: none"> <li>■ Правильно помістіть контейнер у холодильник або вимкніть генератор льоду.</li> </ul> <p>Підключення до водопроводу не виконано.</p> <ul style="list-style-type: none"> <li>■ Переконайтесь, що підключення до водопроводу здійснено правильно.</li> </ul> <p>Подачу води не відкрито.</p> <ul style="list-style-type: none"> <li>■ Відкрийте запірний кран.</li> </ul> <p>Шланг перегнувся.</p> <ul style="list-style-type: none"> <li>■ Перевірте шланг та замініть несправний шланг лише на оригінальну запчастину Miele.</li> </ul> <p>Тиск води в лінії занижений.</p> <ul style="list-style-type: none"> <li>■ Переконайтесь, що тиск води становить від 150 до 620 кПа (від 1,5 до 6,2 бар).</li> </ul>
<p><b>На дисплеї світиться жовтий , і додатково лунає сигнал.</b></p>	<p>Контейнер генератора льоду повний.</p> <ul style="list-style-type: none"> <li>■ Вийміть контейнер і спорожніть його.</li> </ul>

Помилка	Причина і усунення
<p><b>Індикатор температури світиться червоним  , додатково лунає попереджувальний сигнал.</b></p>	<p>Активовано сигнал про зміну температури, температура в морозильному відділенні значно вище або нижче встановленої.</p> <p>Причини можуть бути такі:</p> <ul style="list-style-type: none"> <li>– Дверцята приладу часто відчиняють.</li> <li>– Велику кількість продуктів заморожено без вмикання функції SuperFrost.</li> <li>– Протягом тривалого часу було відсутнє електропостачання (збій електромережі).</li> <li>– Прилад несправний.</li> </ul> <p>■ Натисніть  .</p> <p>Повідомлення про помилку підтверджено:   згасне, звучання сигналу припиняється.</p> <p>На дисплеї протягом прибл. 1 хвилини блимає значення найвищої температури, яка встановилася в холодильнику. Потім на індикаторі температури відображається поточна температура.</p> <p>Ви можете передчасно вимкнути індикацію температури, яка блимає:</p> <p>■ Доторкніться до індикації температури.</p> <p>Відображувана найвища температура згасає. Після цього на індикаторі з'явиться фактична поточна температура.</p> <p>■ Усуньте причину несправності.</p> <p>■ Залежно від температури перевірте, чи продукти не відтанули або взагалі не розморозились. Якщо це так, перш ніж знову заморозити продукти, проведіть додаткову термічну обробку (зваріть або засмажте їх).</p>

## Що робити, якщо ...

Помилка	Причина і усунення
<p>На дисплеї червоним світиться , додатково лунає звуковий сигнал.</p>	<p>Індикація порушення електропостачання: протягом останніх днів або годин температура у приладі сильно підвищилася.</p> <ul style="list-style-type: none"><li>■ Натисніть .</li></ul> <p>Повідомлення про помилку підтверджено:  згасне, звучання сигналу припиняється.</p> <p>На індикаторі температури протягом прибл. 1 хвилини блимає значення найвищої температури, яка встановилася в холодильнику. Потім на індикаторі температури відображається поточна температура.</p> <p>Ви можете передчасно вимкнути індикацію температури, яка блимає:</p> <ul style="list-style-type: none"><li>■ Доторкніться до індикації температури.</li></ul> <p>Відображувана найвища температура видаляється. Після цього на індикаторі з'явиться фактична поточна температура. Прилад продовжує роботу з останньою встановленою температурою.</p> <ul style="list-style-type: none"><li>■ Усуньте причину несправності.</li><li>■ Залежно від температури, перевірте, чи не підтанули або навіть не розморозились продукти. Якщо це так, перш ніж знову заморозити продукти, проведіть додаткову термічну обробку (зваріть або засмажте їх).</li></ul>

Помилка	Причина і усунення
<p>На дисплеї червоним світиться , відображається код помилки F і цифри. Крім цього, лунає попереджувальний сигнал.</p>	<p>Виникла несправність.</p> <ul style="list-style-type: none"> <li>■ Вимкніть попереджувальний сигнал, натиснувши на дисплеї символ .</li> <li>■ Зверніться до сервісної служби.</li> </ul> <p>Щоб повідомити про несправності, крім відображуваного коду несправності, також потрібно знати модель і заводський номер холодильника. Цю інформацію можна відобразити безпосередньо на екрані:</p> <ul style="list-style-type: none"> <li>■ Для цього доторкніться на дисплеї до <b>i</b>.</li> </ul> <p>На дисплеї відобразяться потрібні дані про прилад. Натисніть <i>OK</i>, щоб закрити інформаційне вікно, і код помилки з'явиться знову.</p> <p>Ви можете вимкнути прилад відразу на екрані з індикацією про помилку.</p> <p>Відображається повідомлення про помилку приладу: ця індикація завжди має пріоритет і відразу скасовує будь-які налаштування, які здійснюються в цей момент.</p> <p>Повідомлення про помилку приладу має пріоритет перед сигналом про відчинені дверцята та/або зміну температури.</p>
<p>На дисплеї червоним світиться  , додатково лунає звуковий сигнал.</p>	<p>У генераторі льоду виникла несправність.</p> <ul style="list-style-type: none"> <li>■ Вимкніть попереджувальний сигнал, натиснувши на дисплеї символ  .</li> <li>■ Зверніться до сервісної служби.</li> </ul> <p>Генератор льоду можна вимкнути також у режимі налаштування .</p>

## Що робити, якщо ...

### Проблеми з генератором льоду

Проблема	Причина і усунення
<b>Генератор льоду не вмикається.</b>	Прилад не підключено до електропостачання або не ввімкнено. ■ Підключіть холодильник до живлення, знову ввімкніть прилад.
<b>Генератор не готує кубики льоду.</b>	Холодильник або генератор льоду не ввімкнено. ■ Увімкніть холодильник та генератор льоду.
	Подача води не відкрита, або з неї не видалено повітря. ■ Відкрийте подачу води. ■ Перевірте, чи із системи подачі води видалено повітря.
	Контейнер генератора льоду неправильно закритий. ■ Вставте контейнер правильно.
	Дверцята приладу відкривали дуже часто, тому активність компресора збільшується, а генератор льоду покривається льодом. ■ Відчиняйте дверцята лише за потреби та якомога швидше зачиняйте їх.
	Температура в морозильному відділенні дуже висока. ■ Установіть нижчу температуру.
	Тиск води в лінії занижений. ■ Переконайтеся, що тиск води становить від 150 до 620 кПа (від 1,5 до 6,2 бар). <b>Пам'ятайте, що перші кубики льоду виробляться лише через приблизно 24 години.</b>











Проблема	Причина і усунення
<p><b>Кубики льоду мають неприємний запах або смак.</b></p>	<p>Генератор льоду тривалий час в експлуатації і його потрібно регулярно промивати.</p> <ul style="list-style-type: none"> <li>■ Регулярно ополісуйте генератор льоду та систему подачі води, викидаючи перші 3 партії кубиків льоду, не споживаючи їх.</li> </ul>
	<p>Генератор льоду використовують дуже рідко. Під час довшого зберігання лід може перейняти запах і смак інших речовин.</p> <ul style="list-style-type: none"> <li>■ Спорожніть контейнер для льоду, якщо плануєте тривалий час не використовувати генератор для льоду.</li> <li>■ Регулярно ополісуйте генератор льоду та систему подачі води, викидаючи перші 3 партії кубиків льоду, не споживаючи їх.</li> </ul>
	<p>Ви зберігаєте незапаковані продукти в морозильному відділенні. Лід може ввібрати смак і запах незапакованих продуктів.</p> <ul style="list-style-type: none"> <li>■ Зберігайте в морозильному відділенні лише заповнені продукти.</li> </ul>
	<p>Генератор льоду забруднений.</p> <ul style="list-style-type: none"> <li>■ Очистіть за потреби генератор льоду.</li> </ul>

## Що робити, якщо ...

### Внутрішнє освітлення

 Ураження електричним струмом через відкриті струмопровідні деталі. Під час знімання плафона можливий контакт зі струмопровідними деталями. Не знімайте плафон. Заміну ламп і ремонт світлодіодної підсвітки має здійснювати виключно сервісна служба.

 Небезпека ураження струмом через світлодіодну підсвітку. Це підсвічування відповідає групі ризику ГР 2. Якщо кришка пошкоджена, існує небезпека травмування очей. Якщо плафон несправний, ніколи не дивіться на підсвічування зблизька через оптичні інструменти (наприклад, лупу тощо).

Проблема	Причина і усунення
<b>Не вмикається внутрішнє освітлення.</b>	Холодильник вимкнено. ■ Увімкніть холодильник.
	Увімкнено режим «Шабат»  : дисплей темний, прилад охолоджує. ■ Натисніть на темний дисплей. З'являється  . ■ Натисніть  .  світиться оранжевим. ■ У режимі налаштування  натисніть символ  . Якщо режим «Шабат» вимкнено, символ  світиться білим кольором.
	Якщо дверцята приладу відчинено, внутрішнє освітлення автоматично вимикається приблизно через 15 хвилин для уникнення перегрівання. Якщо це не є причиною, виникла несправність. ■ Зверніться до сервісної служби.
<b>Внутрішнє освітлення пульсує.</b>	Це не помилка. Дверна сигналізація ввімкнена, а внутрішнє освітлення пульсує попереджувальним звуковим сигналом.

Під час роботи холодильник видає різні звуки.  
 При низькій потужності охолодження холодильник заощаджує енергію, зате працює довше. Гучність менша.  
 Завдяки високій потужності охолодження продукти охолоджуються швидше. Гучність вища.

<b>Звуки, характерні для роботи приладу</b>	<b>Звідки він лунає?</b>
<b>Шипіння, свист</b>	Холодоагент впрскується в контур холодоагенту.
<b>Булькання, бурління, хлюпання</b>	Холодоагент тече трубами.
<b>Гудіння</b>	Холодильник охолоджує.
<b>Клацання</b>	Термостат вмикає або вимикає компресор.
<b>Дзижчання, шуміння</b>	Працює вентилятор.
<b>Хрупання</b>	Виникає деформація матеріалу холодильника.
<b>Брязкіт</b>	Клапани або заслінки активні.
<b>Зумер (холодильники з контейнером для води)</b>	Вода подається з контейнера для води.
<b>Шурхання (холодильники з амортизатором зачинення дверцят)</b>	Дверцята приладу з амортизатором зачинення дверцят відчиняються або зачиняються.
Пам'ятайте, що шуму компресора й потоку в холодильному контурі уникнути неможливо.	

## Причини звуків

Шуми	Причина й усунення
<b>Вібрація, клацання, деренчання</b>	<p>Прилад стоїть нерівно. Вирівняйте прилад за допомогою ватерпаса. Використовуйте для цього ніжки (залежно від моделі) під приладом.</p> <p>У нішу шириною 140 см або більше вставте стабілізуючі напрямні, передбачені з нижньої сторони нижньої частини приладу.</p>
	<p>Висувні контейнери, бокси й полиці гойдаються або заклинюють. Перевірте положення знімних деталей і за потреби встановіть їх заново.</p>
	<p>Банки або пляшки доторкаються одна до одної. Дещо зсуньте пляшки чи банки.</p>
	<p>Тримач кабелю (залежно від моделі) досі висить на задній стінці приладу. Зніміть тримач кабелю, необхідний для транспортування.</p>

Ви можете знайти інформацію про самостійне усунення несправностей, а також запасні частини Miele на сайті [www.miele.com/service](http://www.miele.com/service).

## Куди звертатись у разі виникнення несправностей

У разі виникнення несправностей, які не вдається усунути самостійно, зверніться, наприклад, до постачальника Miele або в сервісну службу Miele.

Приєм у сервісній службі Miele можна узгодити за допомогою Інтернету за адресою [www.miele.com/service](http://www.miele.com/service).

Контактні дані сервісної служби Miele можна знайти в кінці цього документа.

Для обслуговування сервісній службі потрібні відомості про модель і серійний номер (модель/серійний номер). Ці дані ви знайдете на типовій табличці.

Типову табличку розміщено всередині приладу.

## Індикація інформації про прилад

Цю інформацію можна знайти в режимі налаштувань у підменю «Інформація» **i** (див. розділ «Програмування інших налаштувань») або на типовій табличці всередині приладу.

## База даних EPREL

З 1 березня 2021 року відомості щодо маркування класу енергоспоживання та вимоги щодо екологічного проектування можна буде знайти у європейській базі даних (EPREL). Доступ до бази даних за цим посиланням <https://eprel.ec.europa.eu/>. Вкажіть номер моделі приладу.

Відомості про модель можна знайти на типовій табличці всередині холодильника або, залежно від моделі, у режимі налаштувань у підменю «Інформація» **i**.

<b>Miele</b>		Nr. XX/XXXXXXXXXX	
WENTEMPERRERSCHRANK/UNTERTSCHMUELL MULTITEMPERATURE WINE STORAGE CABINET/UNDERCORKTOP FRIGIFERIE REISETEMP./DES VIN/SHOCK. ENCASTRABLE SOUS PLAN #FRIGARIO P. ACCONZIONATO. VINOCHILDER/POTRBAJO ENCIKERA ВИННИЙ ТЕМПЕРАТУРНИЙ ШКАФ			
Klasse/Class Classe/Class SN-ST	AP-Type/AP-Type AP-Type/AP-Type	Built-in/Inst./Gross Capacity Volume Built-in/Capacity of Built-in XXXX l	Cellfrenvermoegen/Freezing Capacity Pouvoir de congel./Capac./Congeladora
Nutrihall NutriCapacity Volume/Le e Capac./Util	Ges /K /G /MEN /KALT Tot /R /F /WINE /CHILL Tot /R /C /VINO /CHILL	<b>R600a: XXg</b>	

## Гарантійний термін

Гарантійний термін складає 2 роки.

Більш змістовну інформацію викладено в положеннях щодо умов гарантії, що додаються.

# Гарантія якості товару

## **Шановний покупець!**

**Гарантійний термін експлуатації виробу становить 24 місяця з дати продажу, за умови використання виробу винятково в особистих, сімейних, домашніх та інших потребах, які не пов'язані зі здійсненням підприємницької діяльності.**

Протягом зазначеного терміну Ви можете реалізувати свої права на безкоштовне усунення недоліків у роботі виробу та задоволення інших установлених законодавством вимог споживача відносно якості виробу, за умови використання його за призначенням і дотримання вимог під час установлення, підключення і експлуатації виробу, які зазначено у даній інструкції.

Звертаємо Вашу увагу на те, що початок дії гарантійних зобов'язань залежить від правильного заповнення відомостей про продаж, а для виробів, що вимагають спеціального установлення та підключення, відомостей про установлення та підключення. Вимагайте заповнення! Щоб уникнути непорозумінь, зберігайте, будь ласка, документи, які засвідчують факт купівлі товару та/або надання послуг, пов'язаних з його установкою та підключенням.

**Увага! На виробі має бути вказано унікальний заводський номер. Заводський номер дозволяє дізнатися точну дату виробництва виробу.**

У випадку усунення сервісною службою Miele несправностей устаткування під час дії гарантійного терміну шляхом заміни деталей зазначеного устаткування, клієнт зобов'язаний повернути представникові сервісної служби демонтовану деталь після закінчення ремонту (у момент усунення несправності устаткування).

Гарантійне обслуговування не здійснюється у випадках:

- неналежного зберігання та/або недбалого транспортування;
- недотримання правил установки і підключення;
- ремонту, розбирання та інших втручань особами, що не мають повноважень на надання даних послуг;
- виявлення механічних пошкоджень товару;
- виявлення слідів впливу хімічних речовин;
- неправильного застосування дозуючих мийних засобів та витратних матеріалів;
- включення в електричну мережу з нестабільними параметрами (що не відповідають ДСТУ);

- виявлення пошкоджень, спричинених екстремальними кліматичними умовами при транспортуванні, зберіганні та експлуатації;
- пошкоджень товару тваринами або комахами;
- протиправних дій третіх осіб;
- надзвичайних обставин (пожежі, zalивання, стихійних лих і т.п.)
- порушення функціонування товару внаслідок попадання у внутрішні робочі блоки сторонніх предметів, тварин та комах.

Гарантійне обслуговування не поширюється на:

- зазначені у даній Інструкції з експлуатації роботи щодо регулювання, чищення та іншого догляду за виробом;
- заміну витратних матеріалів (фільтри, лампи освітлення, гумові ущільнювачі дверцят/люків, мішки-пилосбірники, слюдяні пластики і т.п.);
- зміну відтінку кольору, глянцевої частини устаткування під час експлуатації.

Недоліками товару не є шуми, пов'язані із принципами роботи окремих комплектуючих виробів, що входять до складу товару:

- вентиляторів,
- масляних/повітряних доводчиків дверей,
- водяних клапанів,
- електричних реле,
- електродвигунів,
- ременів,
- компресорів,

а також шуми, спричинені природним зношуванням (старінням) матеріалів:

- потріскування при нагріванні/охолодженні,
- скрипи,
- незначне стукотіння рухливих механізмів.

**З питань щодо технічного обслуговування або придбання додаткового устаткування та витратних матеріалів просимо звертатися до продавця, у якого Ви придбали цей виріб, або в один із сервісних центрів Miele.**

Форма N 2-гарант

ТОВ « Міле » 01033 м.Київ, вул.Жилянська, 48,50а

Виробник (продавець) (найменування підприємства, організації, юридична адреса)

Ідентифікаційний код згідно з ЄДРПОУ 3209997

Код згідно з ДКУД

Найменування товару згідно з нормативним документом, марка **FNS 7774 ...**

## ГАРАНТІЙНИЙ ТАЛОН

Заводський номер \_\_\_\_\_ Дата виготовлення \_\_\_\_\_

\_\_\_\_\_  
прізвище, ім'я, по батькові відповідальної особи виробника (продавця)

\_\_\_\_\_  
(підпис)

М. П.

Продавець ТОВ "Міле" 01033 м.Київ, вул.Жилянська, 48,50а

Дата продажу \_\_\_\_\_ Ціна \_\_\_\_\_ (гривень)

\_\_\_\_\_  
прізвище, ім'я, по батькові відповідальної особи виробника (продавця)

\_\_\_\_\_  
(підпис)

М. П.

Товар прийнято на гарантійне обслуговування: ТОВ « Міле » 01033, м.Київ,  
вул.Жилянська,48,50а

Дата взяття товару на гарантійний облік \_\_\_\_\_  
(рік, місяць, число)

Номер, за яким товар взято на гарантійний облік \_\_\_\_\_

\_\_\_\_\_  
(прізвище, ім'я, по батькові відповідальної особи виконавця)

\_\_\_\_\_  
(підпис)

М. П.

## Облік робіт з технічного обслуговування та гарантійного ремонту

Дата	Опис недоліків	Зміст виконаної роботи, найменування і тип заміненних комплектуючих виробів, складових частин	Підпис виконавця

**Примітка.** Додатково вноситься інформація про роботи, що виконані з метою запобігання виникненню пожежі.

Гарантійний термін експлуатації продовжено до \_\_\_\_\_ 20\_\_ р.

до \_\_\_\_\_ 20\_\_ р.

до \_\_\_\_\_ 20\_\_ р.

\_\_\_\_\_  
(прізвище, ім'я, по батькові відповідальної особи виконавця)

\_\_\_\_\_  
(підпис)

М. П.

Товар уцінено \_\_\_\_\_  
(дата і номер опису-акта уцінення товару)

Нова ціна \_\_\_\_\_ гривень  
(сума словами)

\_\_\_\_\_  
(прізвище, ім'я, по батькові відповідальної особи виконавця)

\_\_\_\_\_  
(підпис)



Корінець відривного талона на гарантійний ремонт протягом   2   років  
(місяців) гарантійного терміну експлуатації №                     

**Виконавець** \_\_\_\_\_  
(наименовання підприємства, організації, юридична адреса)

\_\_\_\_\_

\_\_\_\_\_ (рік, місяць, число)

**Вилучено** \_\_\_\_\_ (підпис)  
(прізвище, ім'я, по батькові відповідальної особи виконавця) М. П.

Виробник (продавець) : ТОВ "Міле", 01033, м.Київ,  
вул.Жиланська,48,50а

Ідентифікаційний код 32709997 Код згідно з ДКУД  
згідно з ЄДРПОУ

**ВІДРИВНИЙ ТАЛОН**

на гарантійний ремонт протягом 2 років гарантійного терміну експлуатації

Заповнює виробник (продавець)

Найменування товару згідно з нормативним документом, марка

**FNS 7774 ...**

Заводський номер \_\_\_\_\_ Дата виготовлення \_\_\_\_\_ (рік, місяць, число)

\_\_\_\_\_ (підпис)  
М. П.

Заповнює продавець

**Продавець ТОВ "Міле", 01033, м.Київ, вул.Жиланська,48,50а**

\_\_\_\_\_ (наименовання підприємства, організації, юридична адреса)

**Дата продажу** \_\_\_\_\_ (рік, місяць, число)

\_\_\_\_\_ (прізвище, ім'я, по батькові відповідальної особи виконавця) \_\_\_\_\_ (підпис)

Корінець відривного талона на гарантійний ремонт протягом   2   років  
(місяців) гарантійного терміну експлуатації №                     

**Виконавець** \_\_\_\_\_  
(наименовання підприємства, організації, юридична адреса)

\_\_\_\_\_

\_\_\_\_\_ (рік, місяць, число)

**Вилучено** \_\_\_\_\_ (підпис)  
(прізвище, ім'я, по батькові відповідальної особи виконавця) М. П.

Виробник (продавець) : ТОВ "Міле", 01033, м.Київ,  
вул.Жиланська,48,50а

Ідентифікаційний код 32709997 Код згідно з ДКУД  
згідно з ЄДРПОУ

**ВІДРИВНИЙ ТАЛОН**

на гарантійний ремонт протягом 2 років гарантійного терміну експлуатації

Заповнює виробник (продавець)

Найменування товару згідно з нормативним документом, марка

**FNS 7774 ...**

Заводський номер \_\_\_\_\_ Дата виготовлення \_\_\_\_\_ (рік, місяць, число)

\_\_\_\_\_ (підпис)  
М. П.

Заповнює продавець

**Продавець ТОВ "Міле", 01033, м.Київ, вул.Жиланська,48,50а**

\_\_\_\_\_ (наименовання підприємства, організації, юридична адреса)

**Дата продажу** \_\_\_\_\_ (рік, місяць, число)

\_\_\_\_\_ (прізвище, ім'я, по батькові відповідальної особи виконавця) \_\_\_\_\_ (підпис)

Звертний бік відправного талона

Заповнює виконавець

### Виконавець

(найменування підприємства, організації)

юридична адреса)

Номер, за яким товар взято на гарантійний облік:

Причина ремонту:

Назва заміненого комплектуючого виробу, складової частини:

Дата проведення ремонту (рік, місяць, число):

Підпис виконавця:

(прізвище, ім'я, по батькові відповідальної особи виконавця)

Підпис споживача, що підтверджує виконання  
робіт з гарантійного ремонту

(підпис) (дата)

М. П.

Звертний бік відправного талона

Заповнює виконавець

### Виконавець

(найменування підприємства, організації)

юридична адреса)

Номер, за яким товар взято на гарантійний облік:

Причина ремонту:

Назва заміненого комплектуючого виробу, складової частини:

Дата проведення ремонту (рік, місяць, число):

Підпис виконавця:

(прізвище, ім'я, по батькові відповідальної особи виконавця)

Підпис споживача, що підтверджує виконання  
робіт з гарантійного ремонту

(підпис) (дата)

М. П.

Ця компанія Miele підтверджує, що ця морозильна камера відповідає Директиві 2014/53/ЄС.

Повний текст відповідності приладу європейським технічним регламентами можна знайти за посиланням:

- Продукти, Завантажити, за адресою [www.miele.ua](http://www.miele.ua)
- Запит сервісу, інформації, інструкції з експлуатації можна подати, зайшовши на онлайн посилання <https://www.miele.ua/uk/domestic/customer-information-385.htm>, вказавши модель продукту або серійний номер.

Діапазон частот	2,4000– 2,4835 ГГц
-----------------	-----------------------

Потужність передавача	< 100 мВт
-----------------------	-----------

## Авторські права й ліцензії

---

Для експлуатації цього комунікаційного модуля та керування ним Miele використовує власне програмне забезпечення й програмне забезпечення сторонніх виробників, яке не підпадає під умови ліцензії Open Source. Це програмне забезпечення або його компоненти захищені авторським правом. Юридичні права, що стосуються авторського права Miele і третіх сторін, не мають порушуватися.

Вбудований у пристрій комунікаційний модуль також містить програмні компоненти, які розповсюджуються згідно з умовами ліцензійної угоди Open Source. Ви можете переглянути компоненти Open Source, відповідну інформацію про авторські права, копії відповідних дійсних умов ліцензії та (у разі потреби) додаткові відомості щодо умов ліцензії у веббраузері за IP-адресою ([http\[s\]://<ip\\_adresse>/Licenses](http[s]://<ip_adresse>/Licenses)). Зазначені там положення про відповідальність і гарантії відповідно до умов ліцензії Open Source застосовуються лише до відповідних власників авторських прав.





Виробник:

Міле & Ці. КГ, Карл-Міле-Штраße, 29, 33332 Гјотерсло, Німеччина  
Miele & Cie. KG, Carl-Miele-Straße 29, 33332 Gütersloh, Deutschland

Уповноважений представник виробника в Україні:

ТОВ «Міле»

вул. Жиланська 48, 50А

01033 Київ, Україна

Телефон: + 38 (044) 496 0300

E-mail: [info@miele.ua](mailto:info@miele.ua)

Internet: [www.miele.ua](http://www.miele.ua)



FNS 7774 ...

uk-UA

M.-Nr. 12 501 350 / 00